

Katalog

FOPPE wigaTREND 865 + wigaTREND 868



865110

Traufenriegelprofil
mit Gelenkprofilaufnahme

Profilnummer.: 865110
Abwickl. m²/lfm: 0,514
Fläche mm²: 270
Ix-Wert cm⁴: 498,00

Artikelnummer: 865110.7000
Lieferlänge: 7000 mm

Artikelnummer: 865110.5500
Lieferlänge: 5500 mm

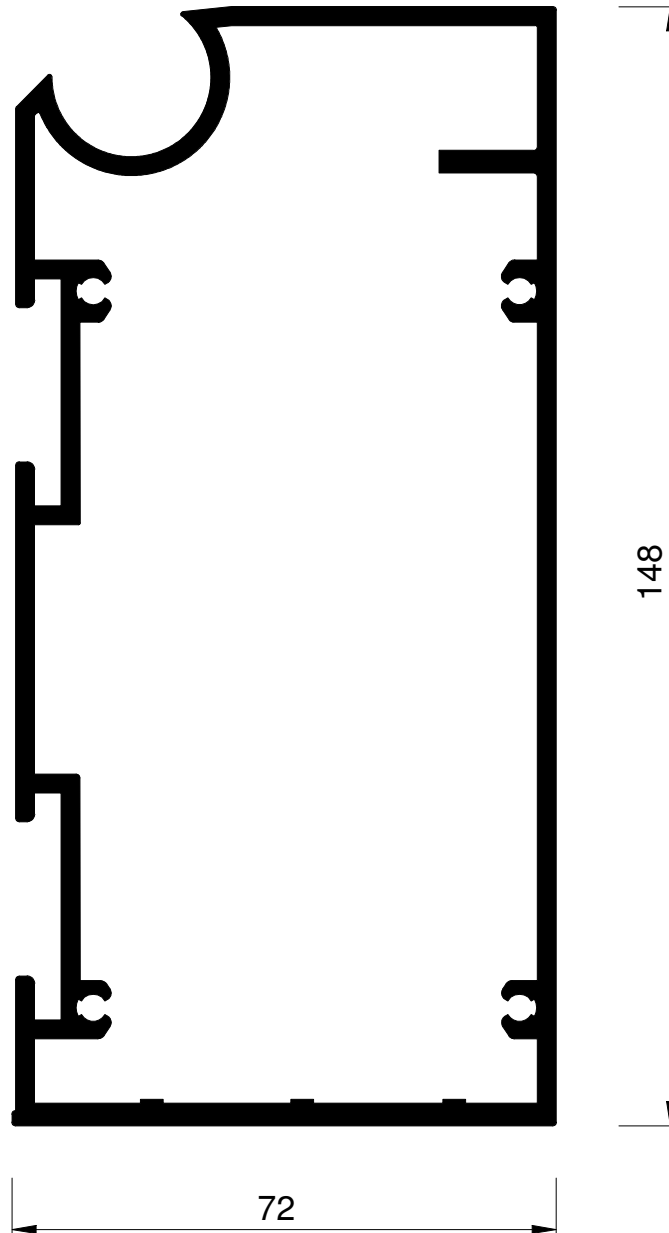

865811001

Endstück
für Traufriegelprofil
(bei Dachüberstand an Traufe)

Profilnummer.: 865811001

Abwickl. m²/lfm: 0,484

Fläche mm²: 12246,0

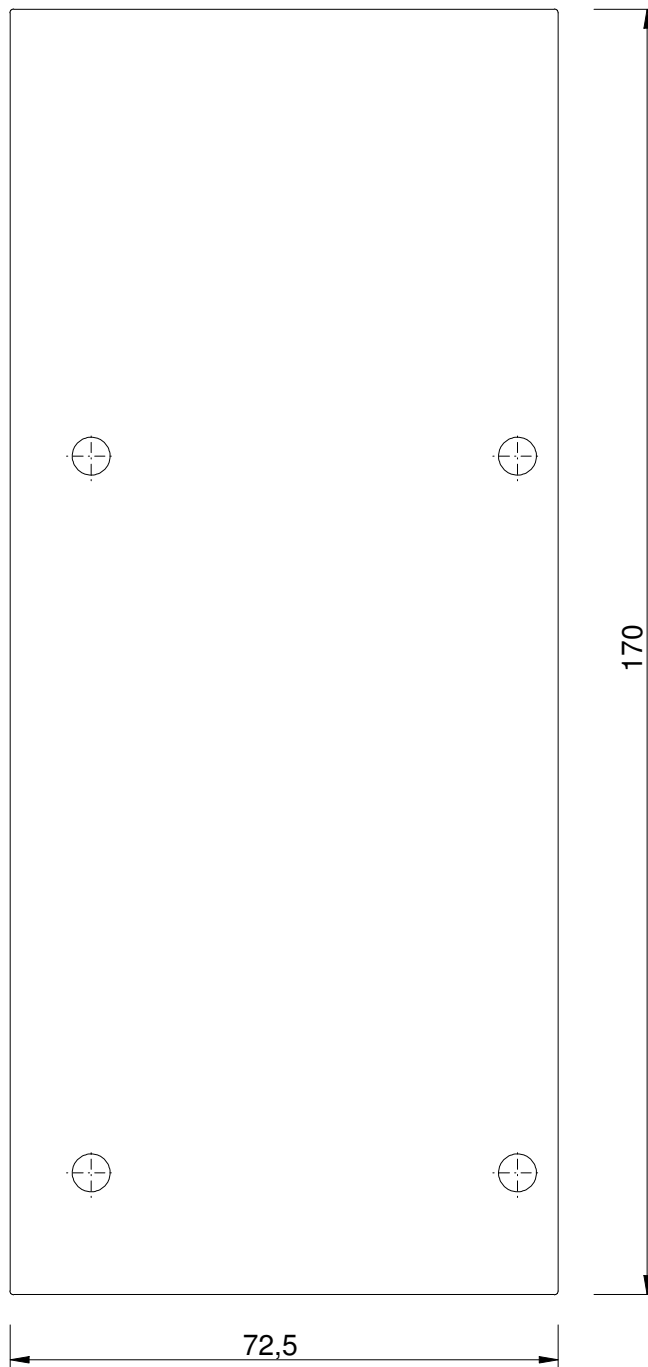

865120Gelenkprofil
Traufen- und Wandprofil

Profilnummer.: 865120

Abwickl. m²/lfm: 0,115Fläche mm²: 55Ix-Wert cm⁴: 0,34

Artikelnummer: 865120.7000

Lieferlänge: 7000 mm

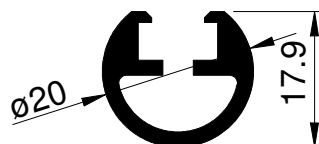

865140

Dachrinne
vor Traufenriegelprofil

Profilnummer.: 865140
Abwickl. m²/lfm: 0,893
Fläche mm²: 255
Ix-Wert cm⁴: 266,00

Artikelnummer: 865140.7000
Lieferlänge: 7000 mm

Artikelnummer: 865140.5500
Lieferlänge: 5500 mm

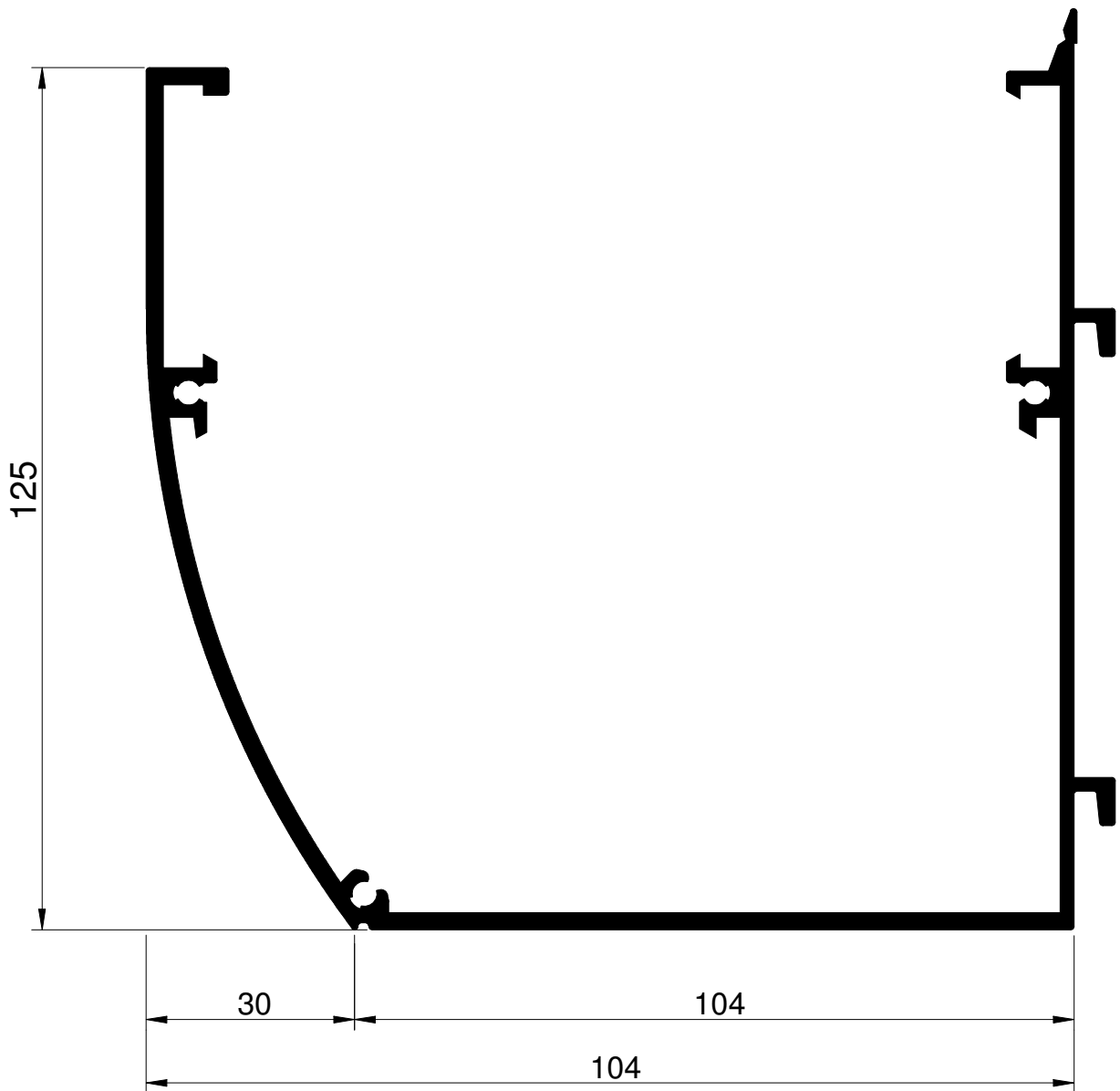

865814001

Endstück Standardrinne
für Traufriegelpfahl und Rinne
(mit Moosgummit)

Profilnummer.: 865814001

Abwickl. m²/lfm: 0,723

Fläche mm²: 28211,0

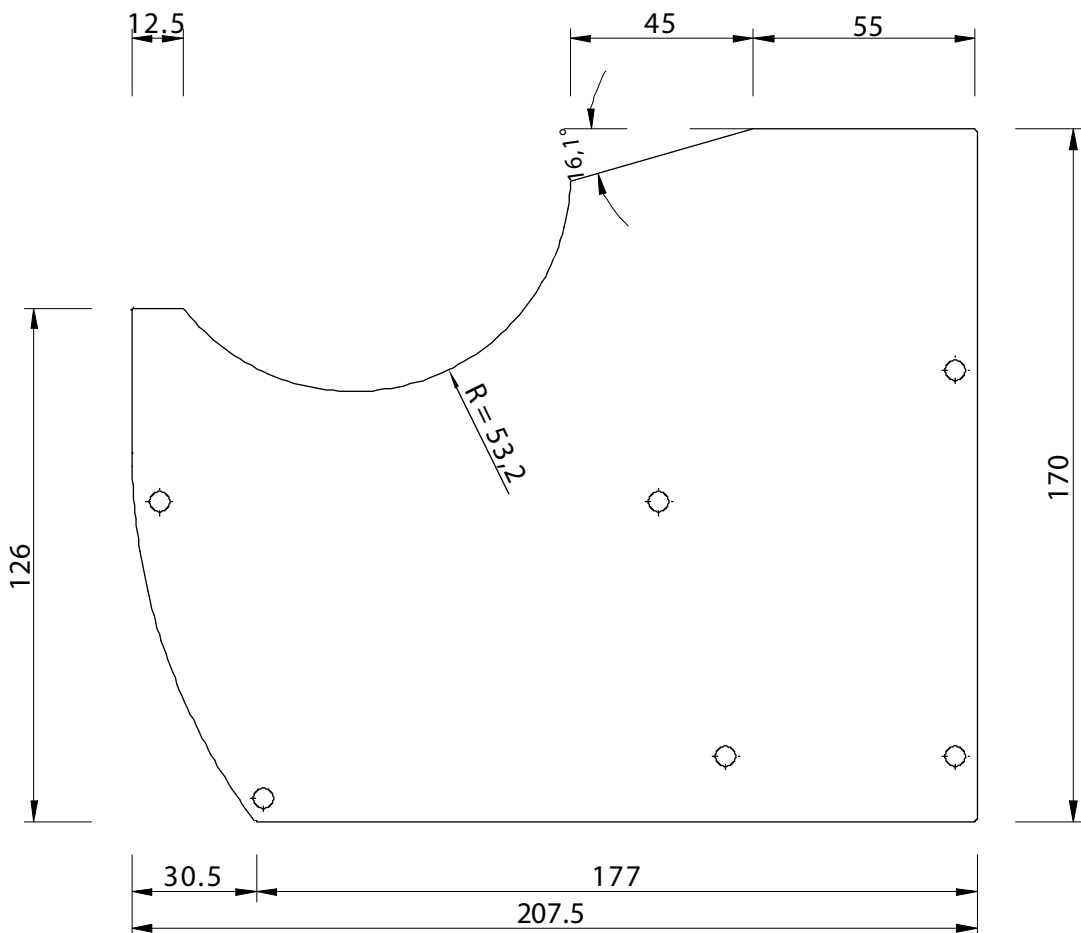

M 1:2

865814011

Pulldach
Endblech Dachrinne im Stirnbereich
der Rinne

Profilnummer.: 865814011

Abwickl. m²/lfm:

Fläche mm²:

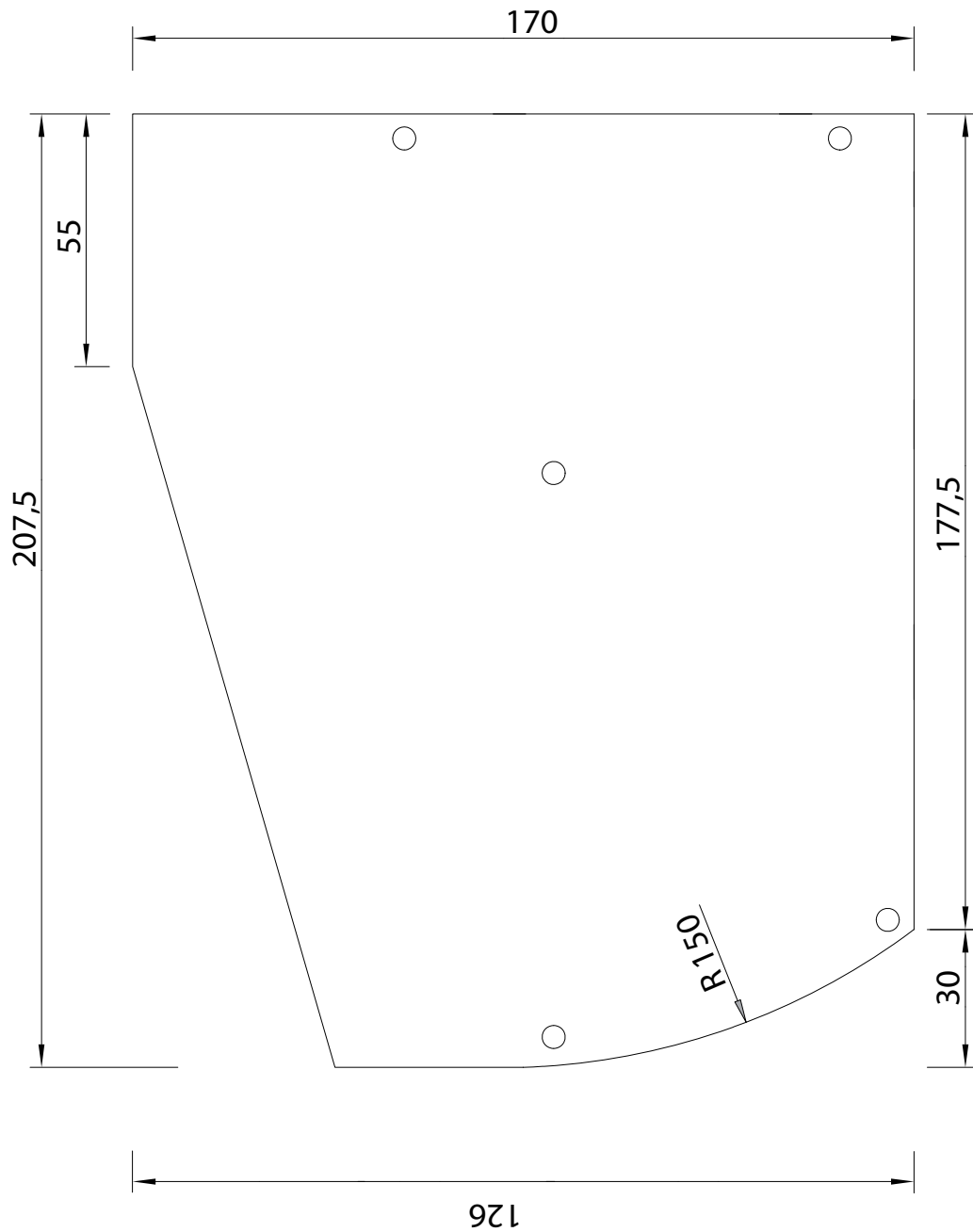

M 1:2

865814012

Pulldach
Endblech Dachrinne im Stirnbereich
der Rinne

Profilnummer.: 865814012

Abwickl. m²/lfm:

Fläche mm²:

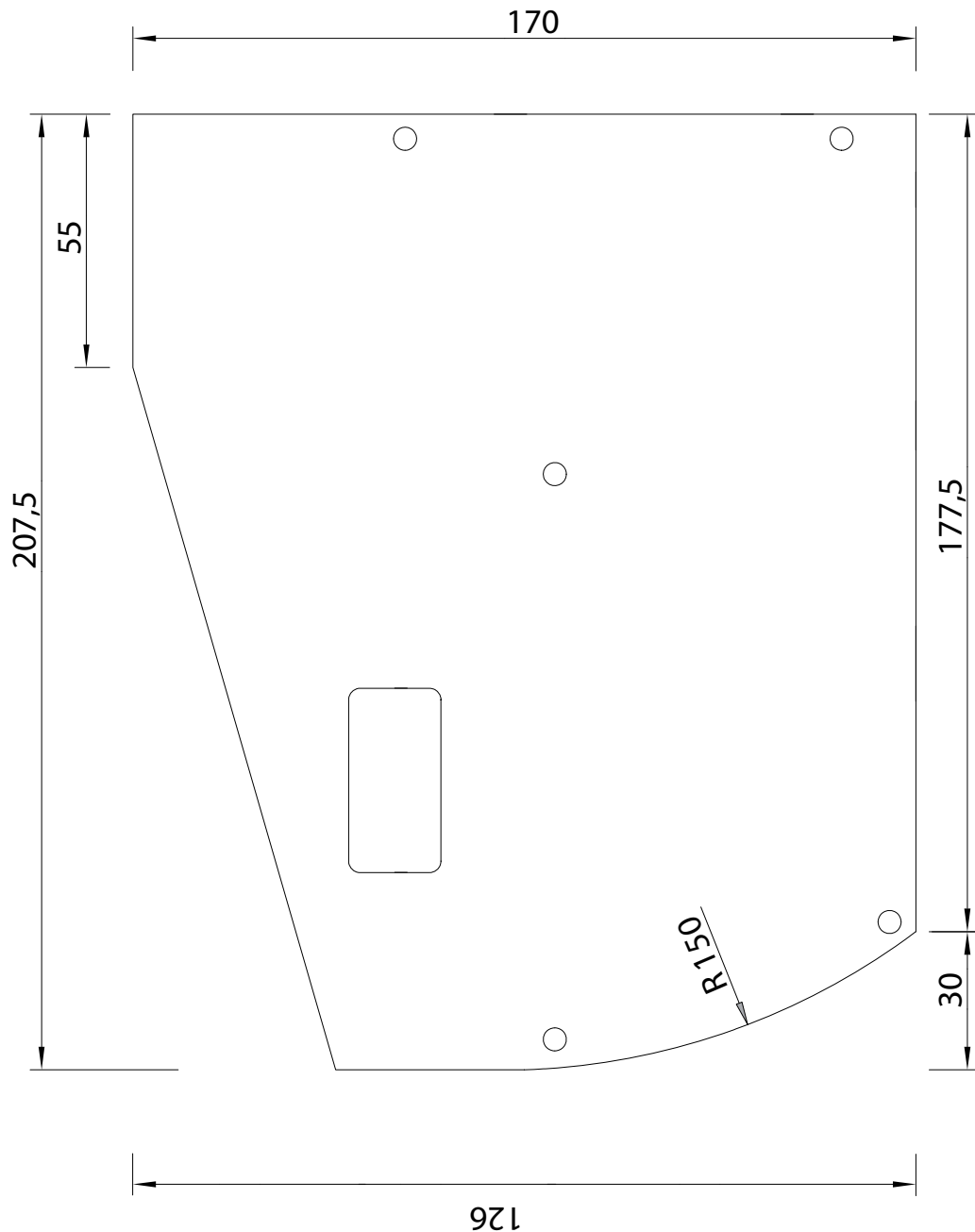

M 1:2

865150Aufsatzprofil
Dachrinne vor Traufenriegel

Profilnummer.: 865150

Abwickl. m²/lfm: 0,412Fläche mm²: 161

Artikelnummer: 865150.6500

Lieferlänge: 6500 mm

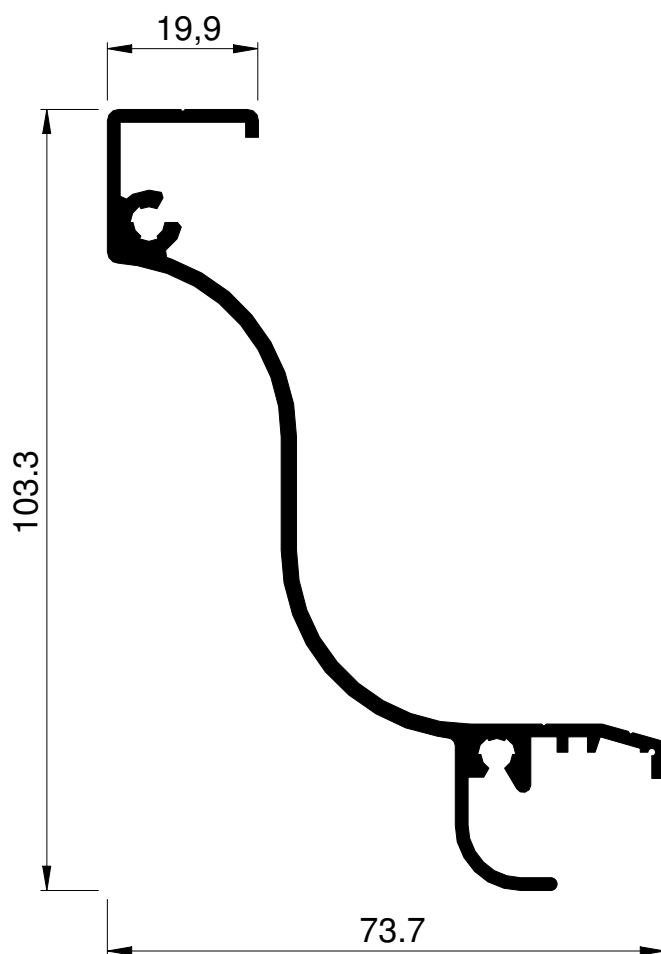

865815001

Endstück Rinne mit Aufsatz
für Traufriegel und Rinne
(mit Moosgummie)

Profilnummer.: 865815001

Abwickl. m²/lfm: 0,906

Fläche mm²: 46606,8

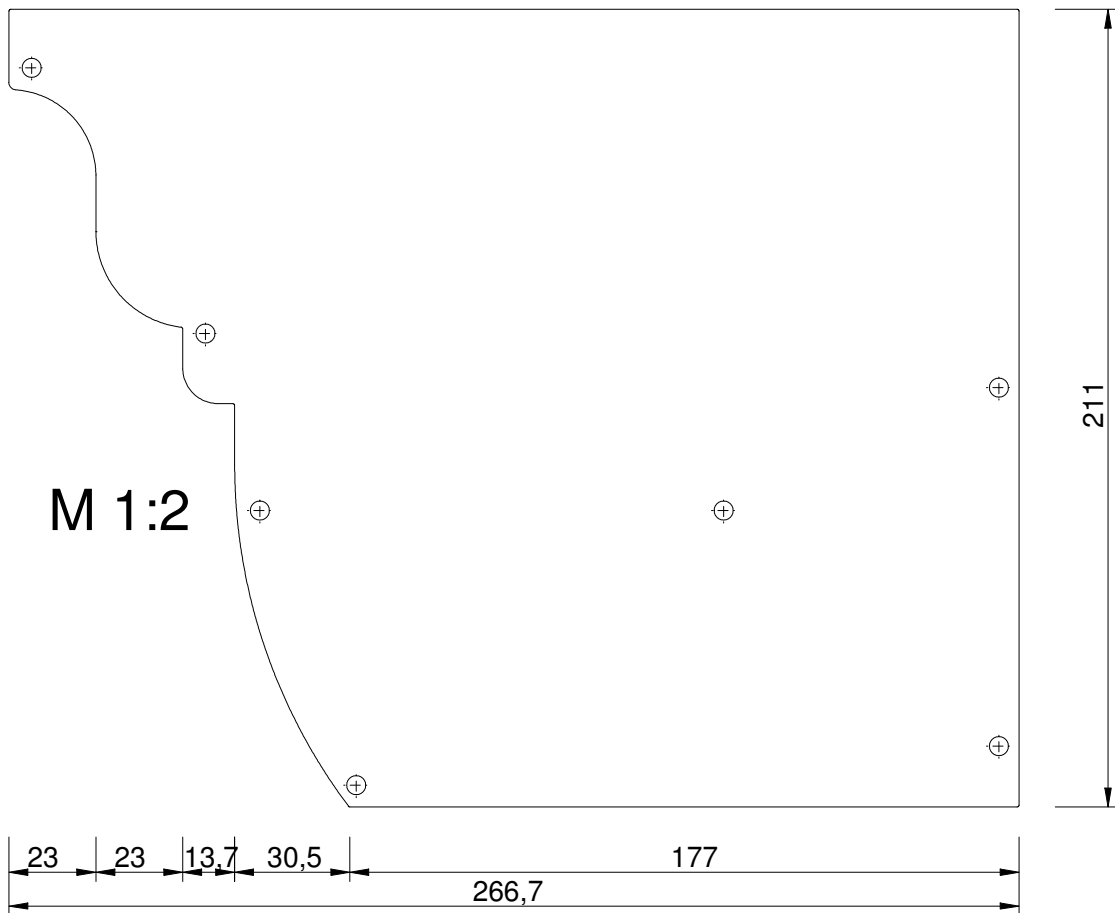

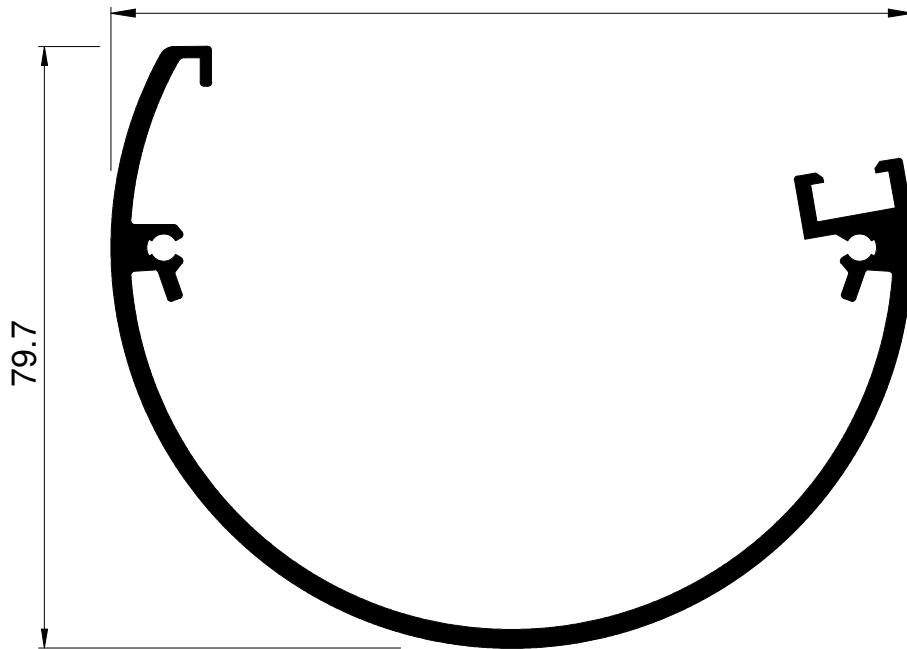
865145Rundrinne
vor Dachsparren
(bei Dachüberstand an Traufe)Profilnummer.: 865145
Abwickl. m²/lfm: 0,508
Fläche mm²: 77Artikelnummer: 865145.7000
Lieferlänge: 7000 mmArtikelnummer: 865145.5500
Lieferlänge: 5500 mm

Profilnummer.: 865814501

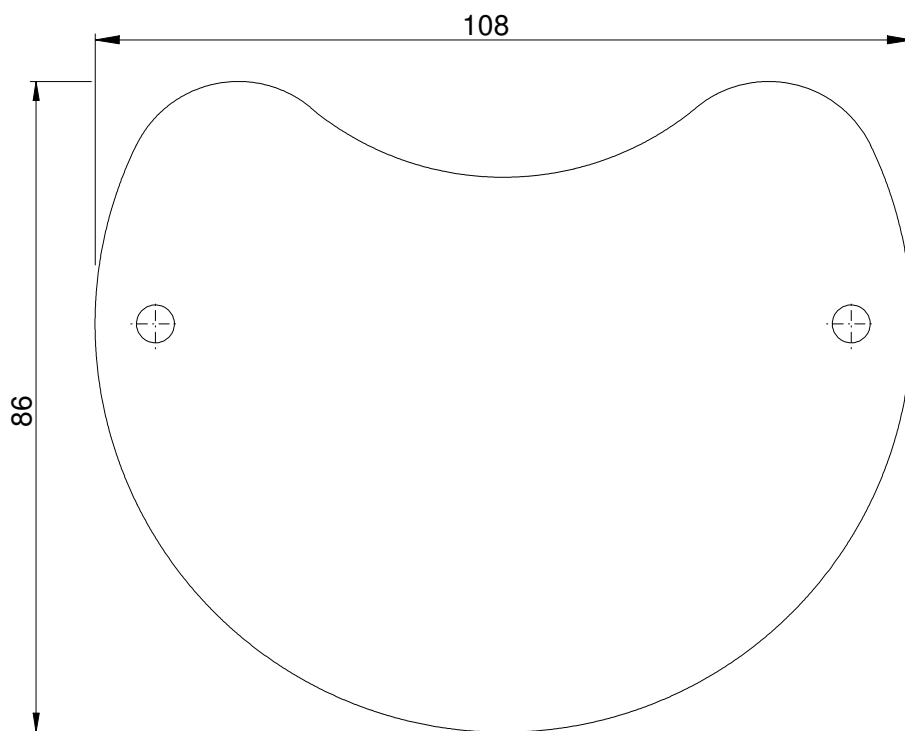
Abwickl. m²/lfm: 0,328Fläche mm²: 7244,4

8686514501

Rinnenstutzen
für Rundrinne 865145

Profilnummer.: 8686514501

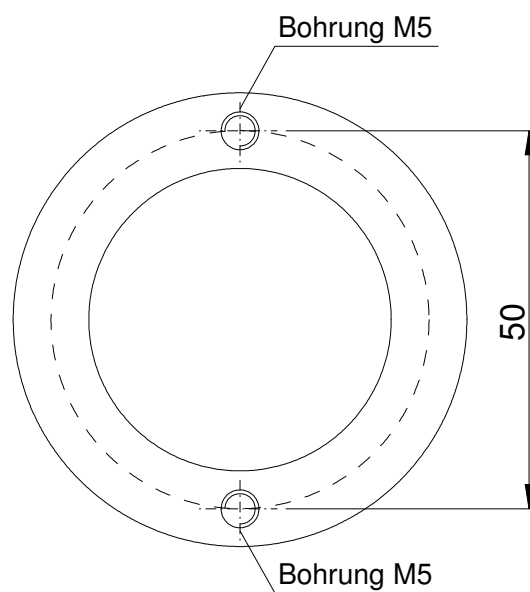
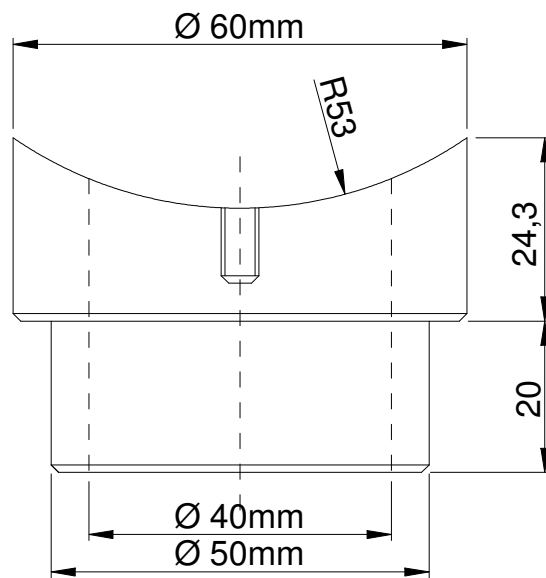
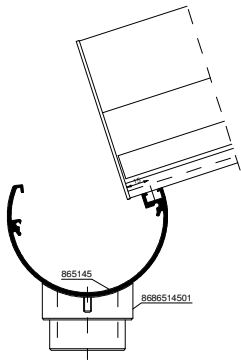

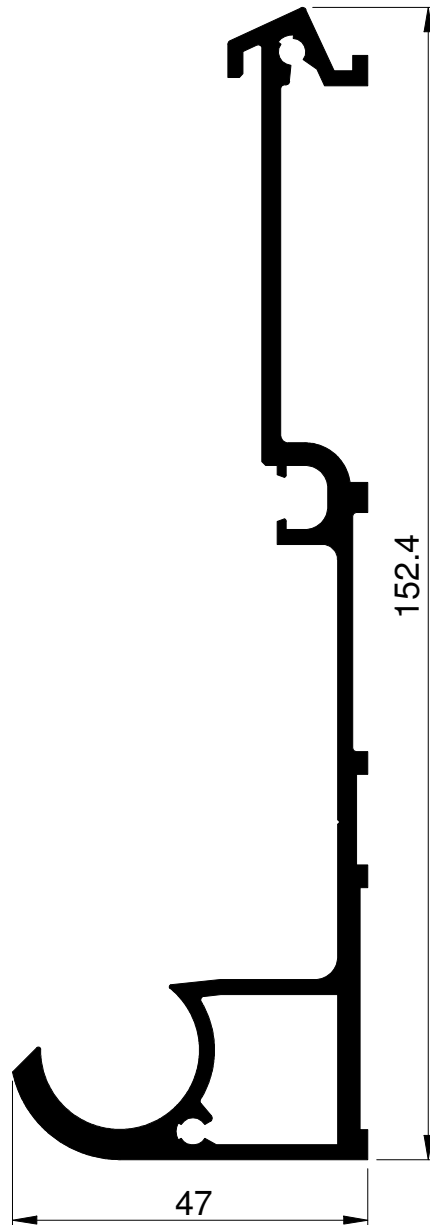
865210Wandanschlussprofil
mit GelenkprofilaufnahmeProfilnummer.: 865210
Abwickl. m²/lfm: 0,496
Fläche mm²: 210
Ix-Wert cm⁴: 199,00Artikelnummer: 865210.7000
Lieferlänge: 7000 mmArtikelnummer: 865210.5500
Lieferlänge: 5500 mm

865821001 Endstück
für Wandanschlussprofil

Profilnummer.: 865821001

Abwickl. m²/lfm: 0,378

Fläche mm²: 6276,4

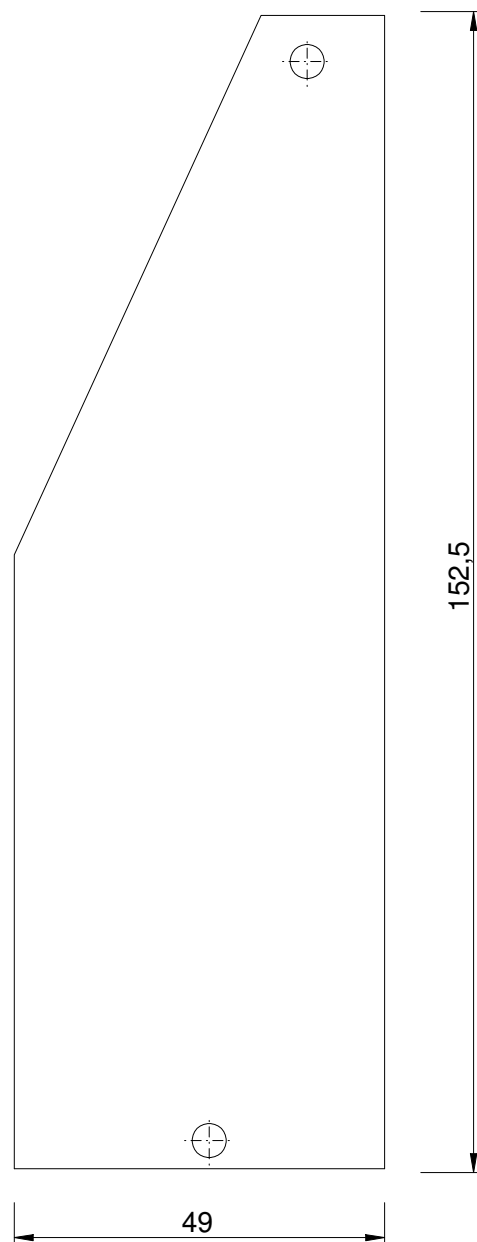

865821002

Endstück
für Wandanschlussprofil 865221
mit Hinterfütterungsprofil 8652000504

Profilnummer.: 865821002

Abwickl. m²/lfm: 0,477

Fläche mm²: 13903,3

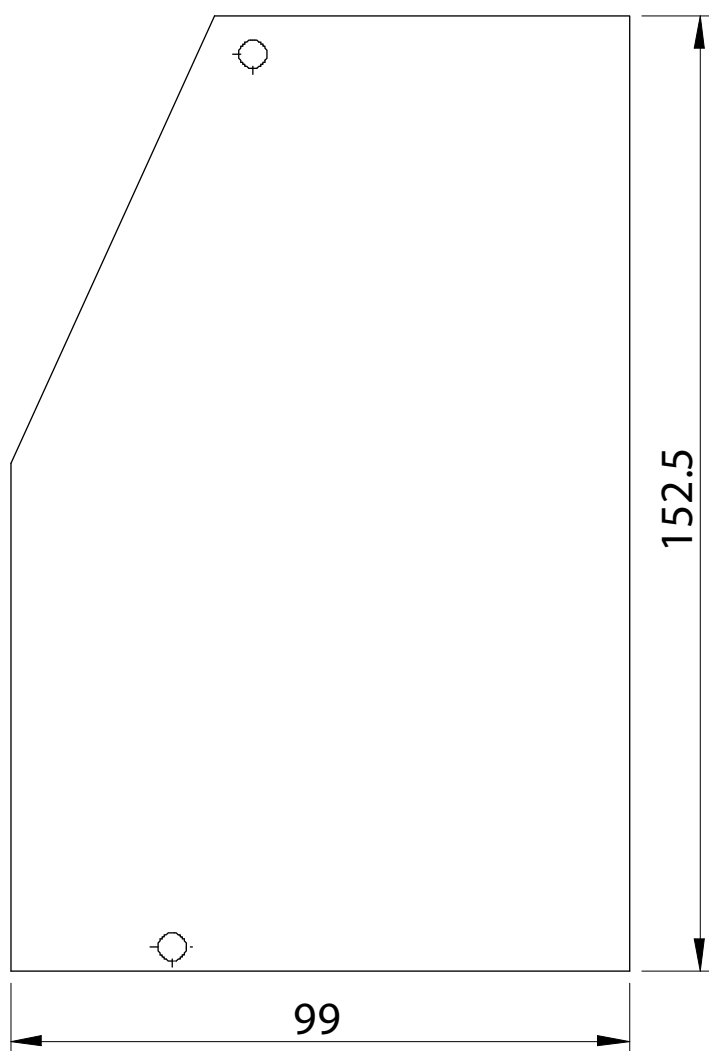

M 1:2

865221

Wandanschlussprofil
mit Gelenkprofilaufnahme

Profilnummer.: 865221
Abwickl. m²/lfm: 0,496

Artikelnummer: 865221.7000
Lieferlänge: 7000 mm

Artikelnummer: 865221.5500
Lieferlänge: 5500 mm

bei Verwendung der Sparren 865410 / 865610 ab 18° und bis 43° Dachneigung
bei Verwendung der Sparren 865420 / 865630 bis 28° Dachneigung

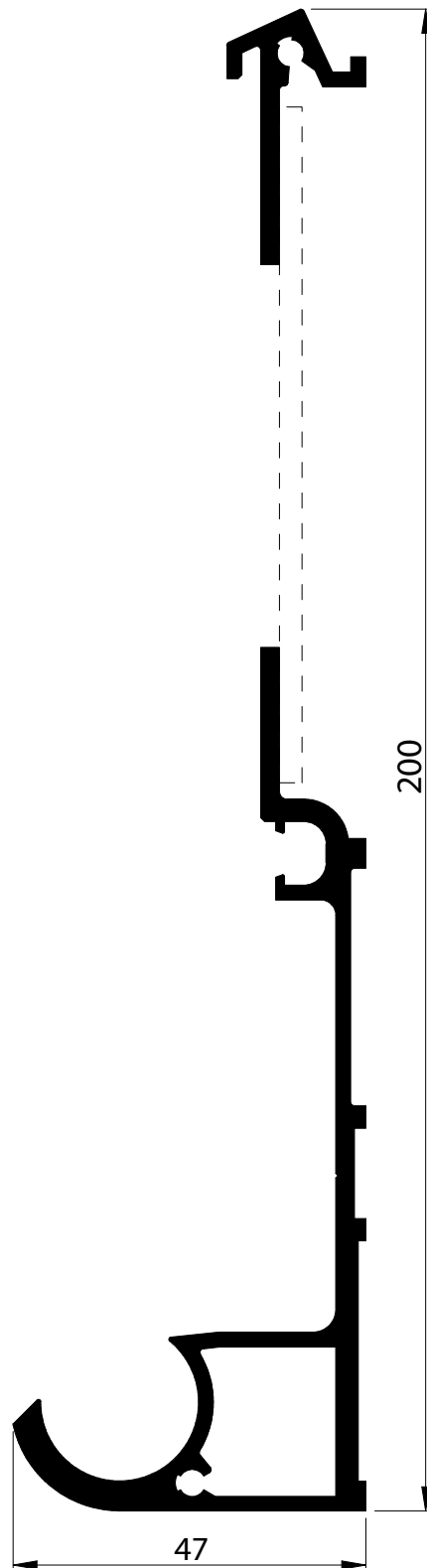

865821101

Endstück
für Wandanschlussprofil 865221
(aufgetrennt)

Profilnummer.: 865821101

Abwickl. m²/lfm: 0,475

Fläche mm²: 8577,8

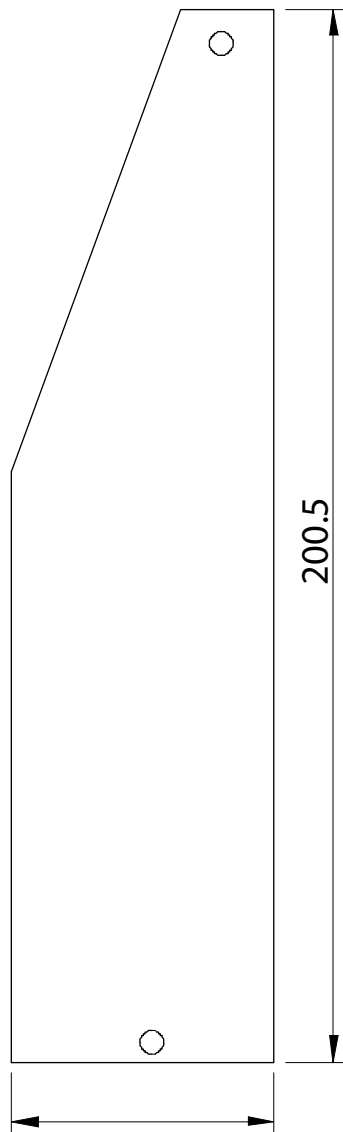

M 1:2

865821102

Endstück
für Wandanschlussprofil 865221
(aufgetrennt)
mit Hinterfütterungsprofil
8652000504

Profilnummer.: 865821102

Abwickl. m²/lfm: 0,575

Fläche mm²: 18600,8

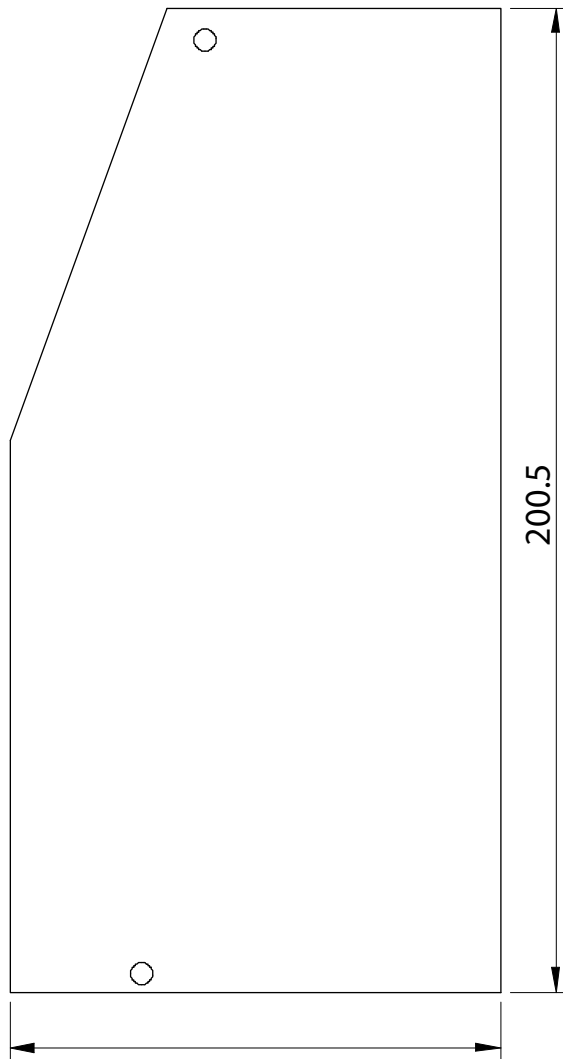

M 1:2

865209003 Distanzblech

Profilnummer.: 865209003
Abwickl. m²/lfm: 0,186

Artikelnummer: 865209003.6000
Lieferlänge: 6000 mm

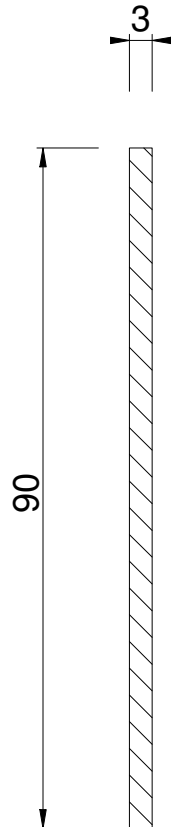

865220Abdeckblech Wandprofil
Z-Profil aus 2mm Alublech

Profilnummer.: 865220

Abwickl. m²/lfm: 0,270Fläche mm²: 270Ix-Wert cm⁴: 498,00

Artikelnummer: 865220.3000

Lieferlänge: 3000 mm

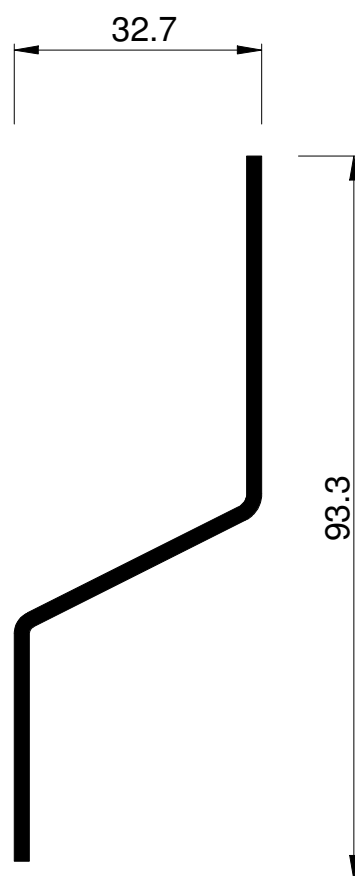

865221

Abdeckblech Wandprofil
Z-Profil aus 2 mm Alublech

Profilnummer.: 865221

Abwickl. m²/lfm: 0,340

Fläche mm²: 336

Ix-Wert cm⁴: 51,4

Artikelnummer: 856221.3000

Lieferlänge : 3000 mm

bei Verwendung der Sparren 865410 / 865610 an 18° und bis 43° Dachneigung
bei Verwendung der Sparren 865411 / 865611 bis 28° Dachneigung

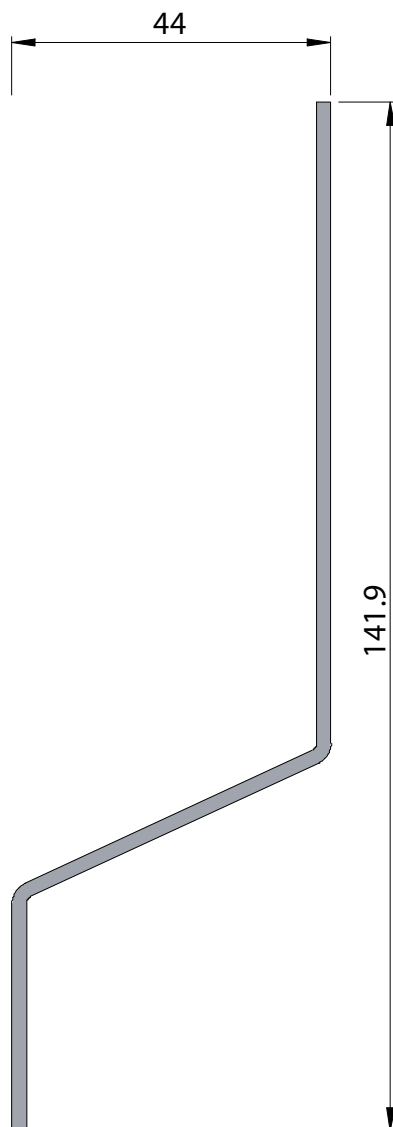

M 1:1

865410

Randsparren

Profilnummer.: 865410

Abwickl. m²/lfm: 0,399

Fläche mm²: 284

Ix-Wert cm⁴: 149,00

Artikelnummer: 865410.7000

Lieferlänge: 7000 mm

Artikelnummer: 865410.5500

Lieferlänge: 5500 mm

Artikelnummer: 865410.4500

Lieferlänge: 4500 mm

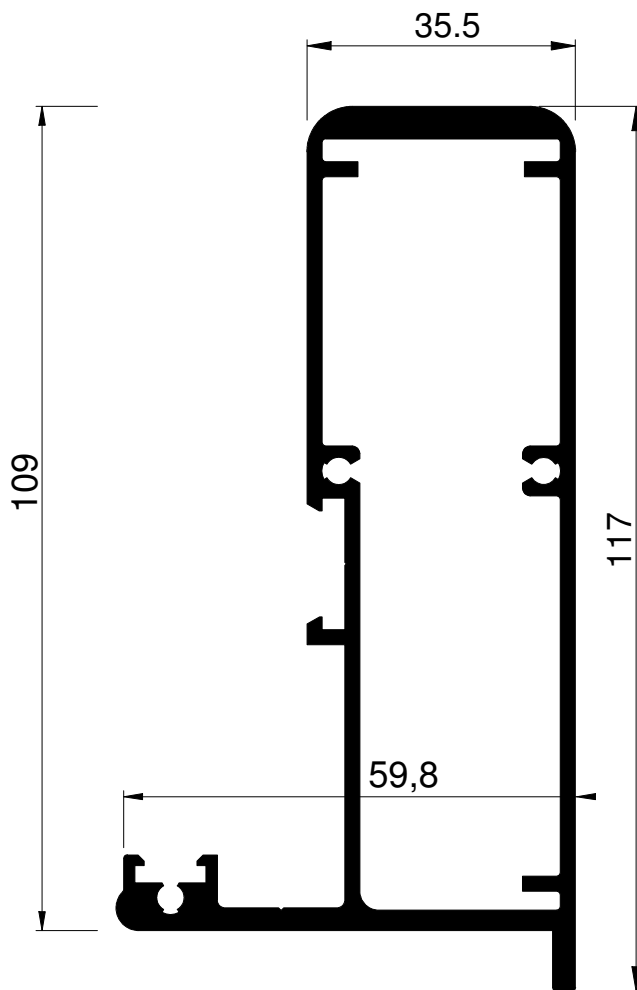

865841001 Endstück
für Randsparren

Profilnummer.: 865841001

Abwickl. m²/lfm: 0,342

Fläche mm²: 5319,1

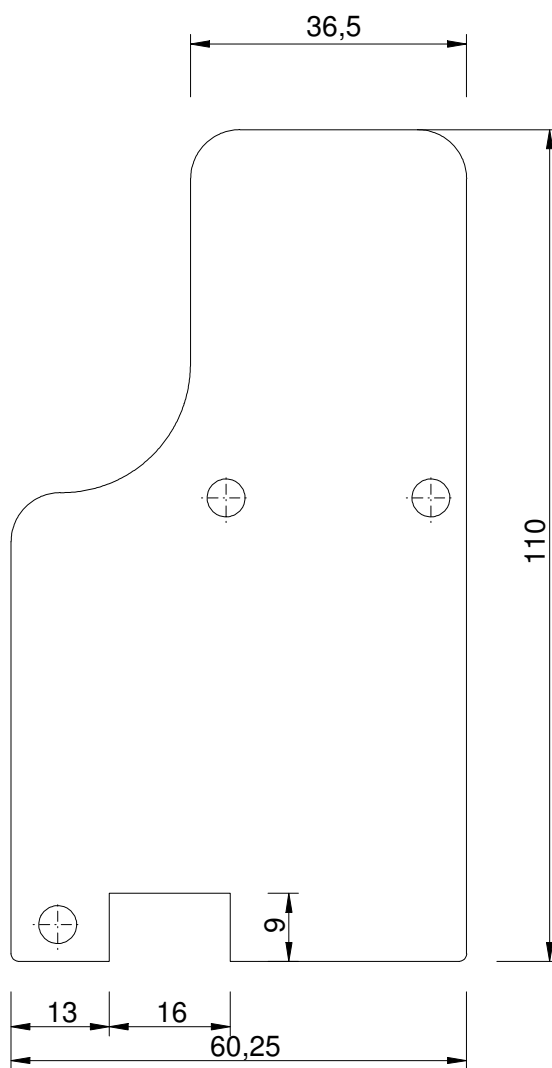

865841002 Endstück
für Randsparren 45° Anschnitt
(bei Rundrinne)

Profilnummer.: 865841002

Abwickl. m²/lfm: 0,378

Fläche mm²: 5976,0

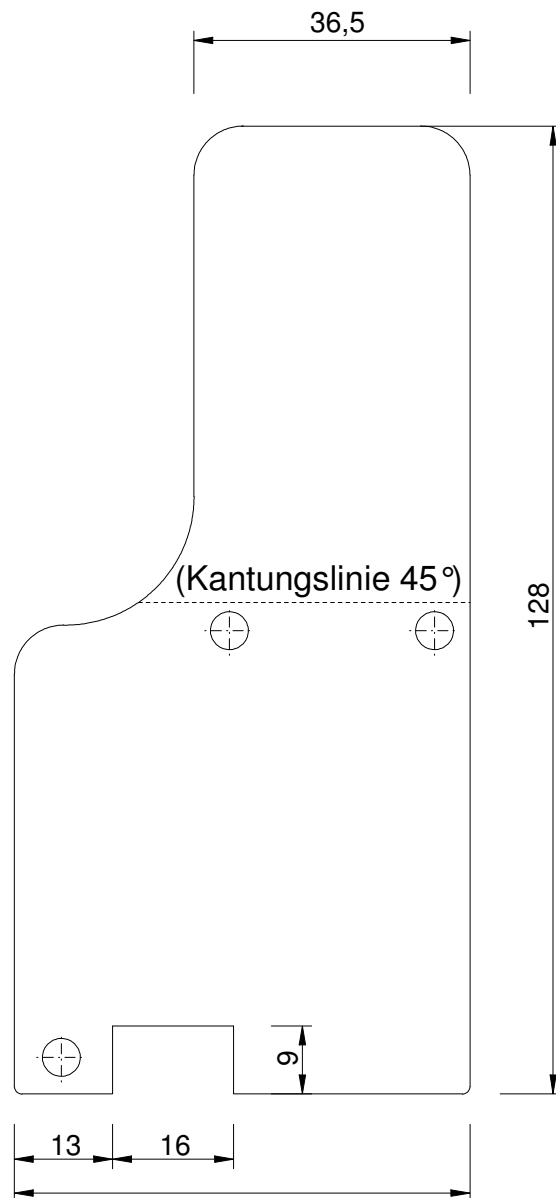

865411

Randsparren

Profilnummer.: 865411

Abwickl. m²/lfm: 0,468

Artikelnummer: 865411.6400

Lieferlänge: 6400 mm

Artikelnummer: 865411.5500

Lieferlänge: 5500 mm

Artikelnummer: 865411.4500

Lieferlänge: 4500 mm

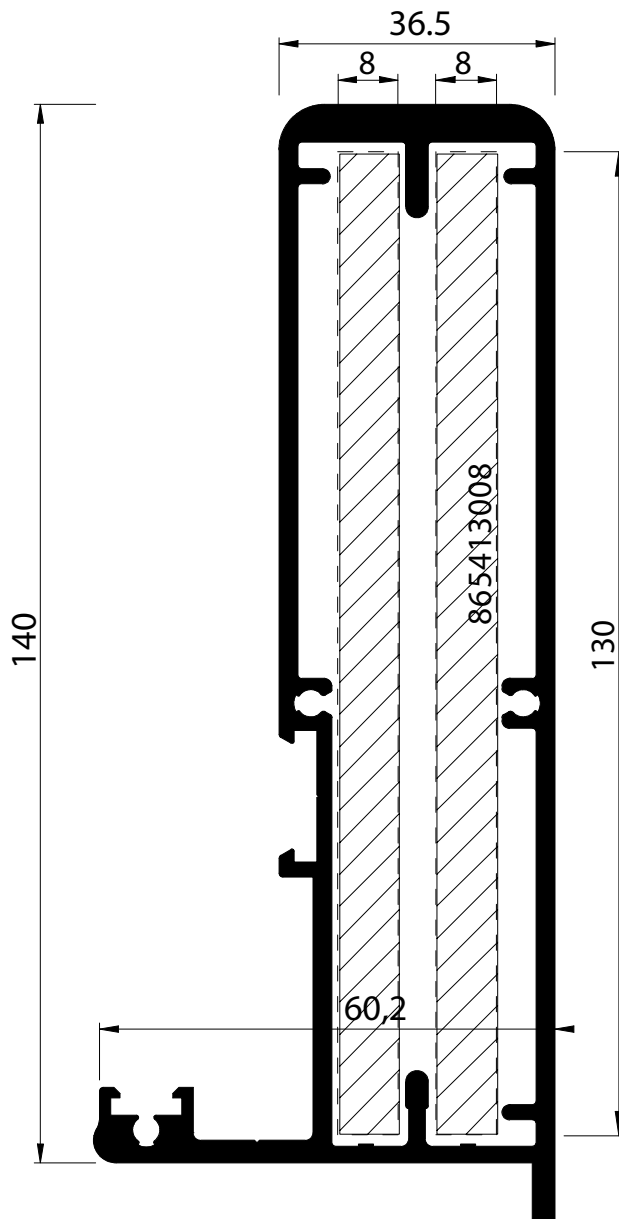

865841101

Endstück (bei Rundrinne) für
Randsparren 865411

Profilnummer.: 865841101

Abwickl. m²/lfm: 0,407

Fläche mm²: 6610,2

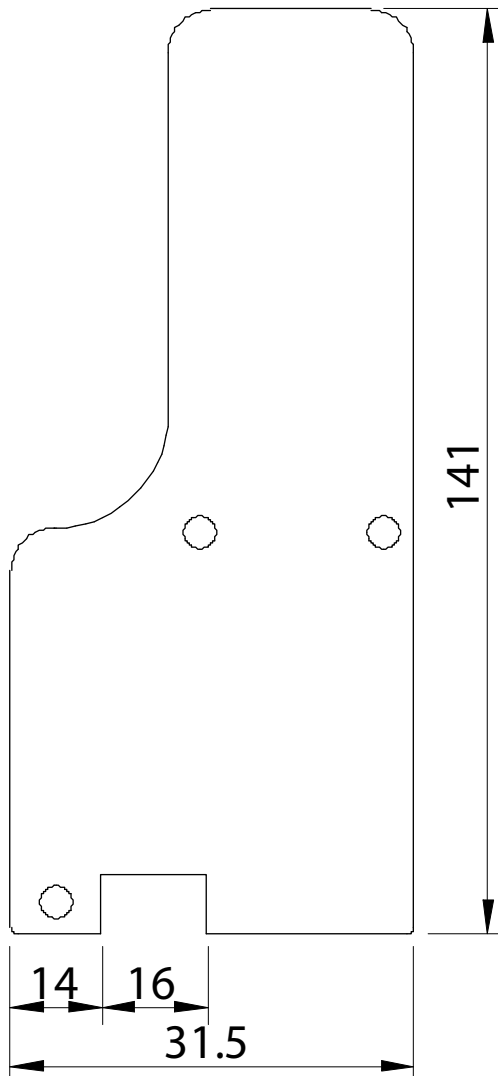

M 1:2

865841102 Endstück (bei Rundrinne) für
Randsparren 865411 mit 45° Anschnitt

Profilnummer.: 865841102

Abwickl. m²/lfm: 0,473

Fläche mm²: 7847,7

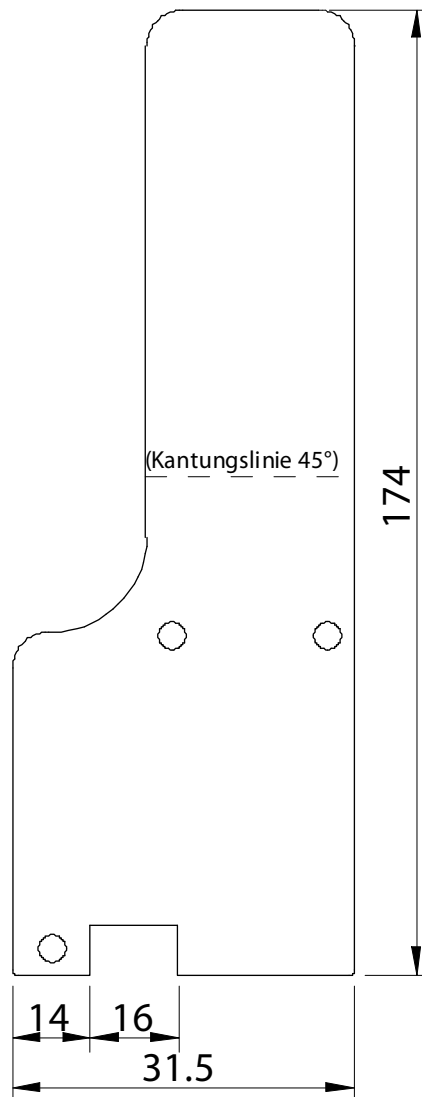

M 1:2

865413008 Verstärkung
Rand- und Dachsparren

Profilnummer.: 865413008
Abwickl. m²/lfm: 0,276

Artikelnummer: 865413008.6000
Lieferlänge: 6000 mm

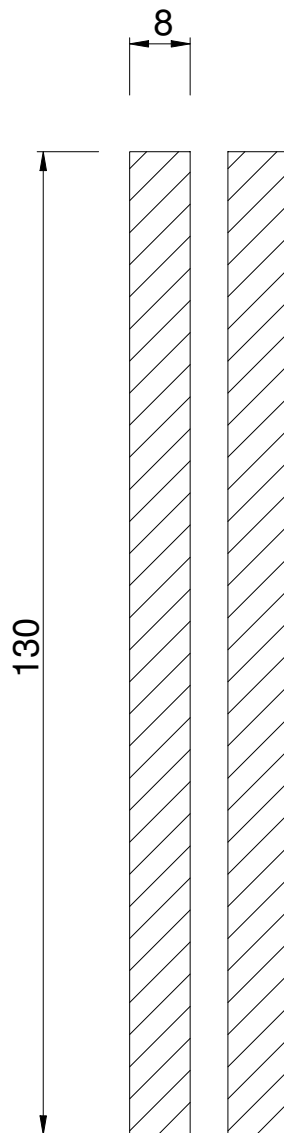

865610

Dachsparren

Profilnummer.: 865610

Abwickl. m²/lfm: 0,487

Fläche mm²: 210

Ix-Wert cm⁴: 195,00

Artikelnummer: 865610.7000

Lieferlänge: 7000 mm

Artikelnummer: 865610.5500

Lieferlänge: 5500 mm

Artikelnummer: 865610.4500

Lieferlänge: 4500 mm

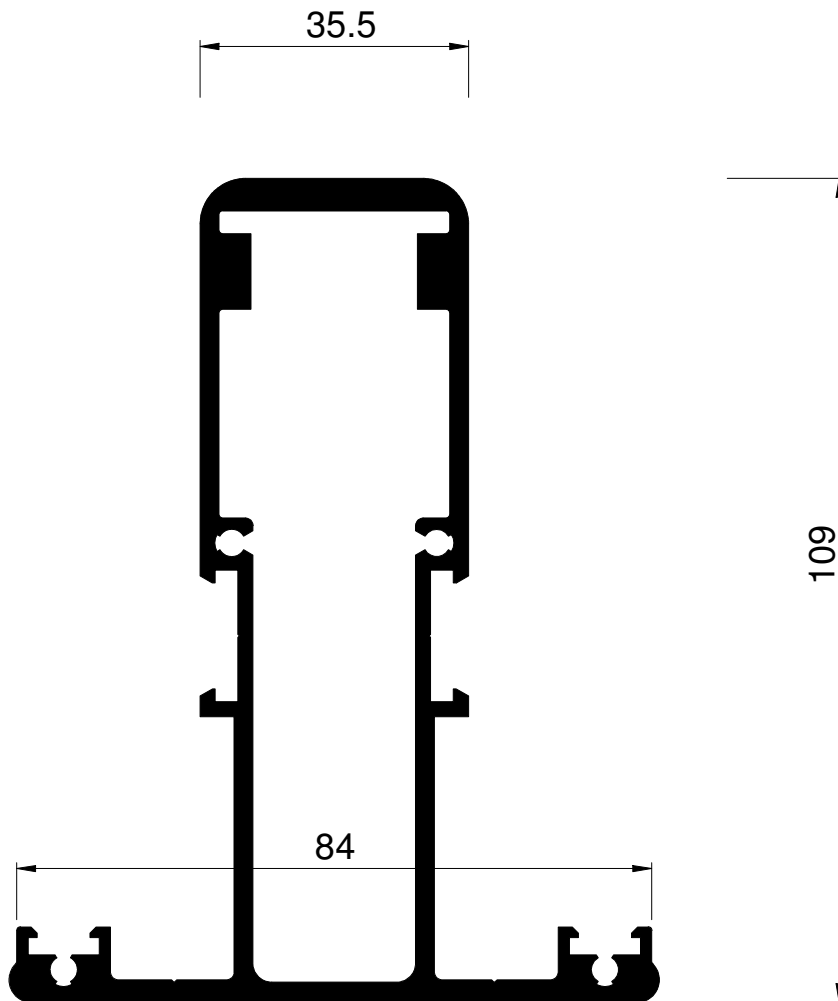

865861001 Endstück
für Dachsparren

Profilnummer.: 865861001

Abwickl. m²/lfm: 0,397

Fläche mm²: 6881,0

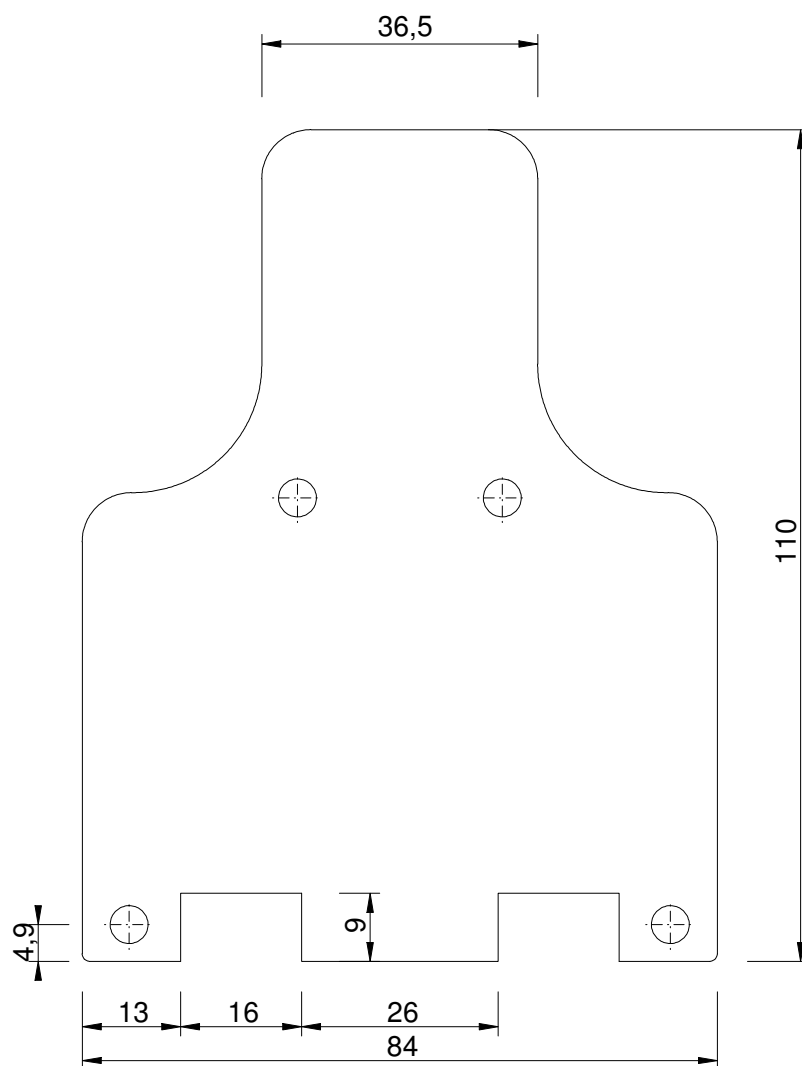

865861002 Endstück
für Dachsparren 45° Anschnitt
(bei Rundrinne)

Profilnummer.: 865861002

Abwickl. m²/lfm: 0,433

Fläche mm²: 7338,0

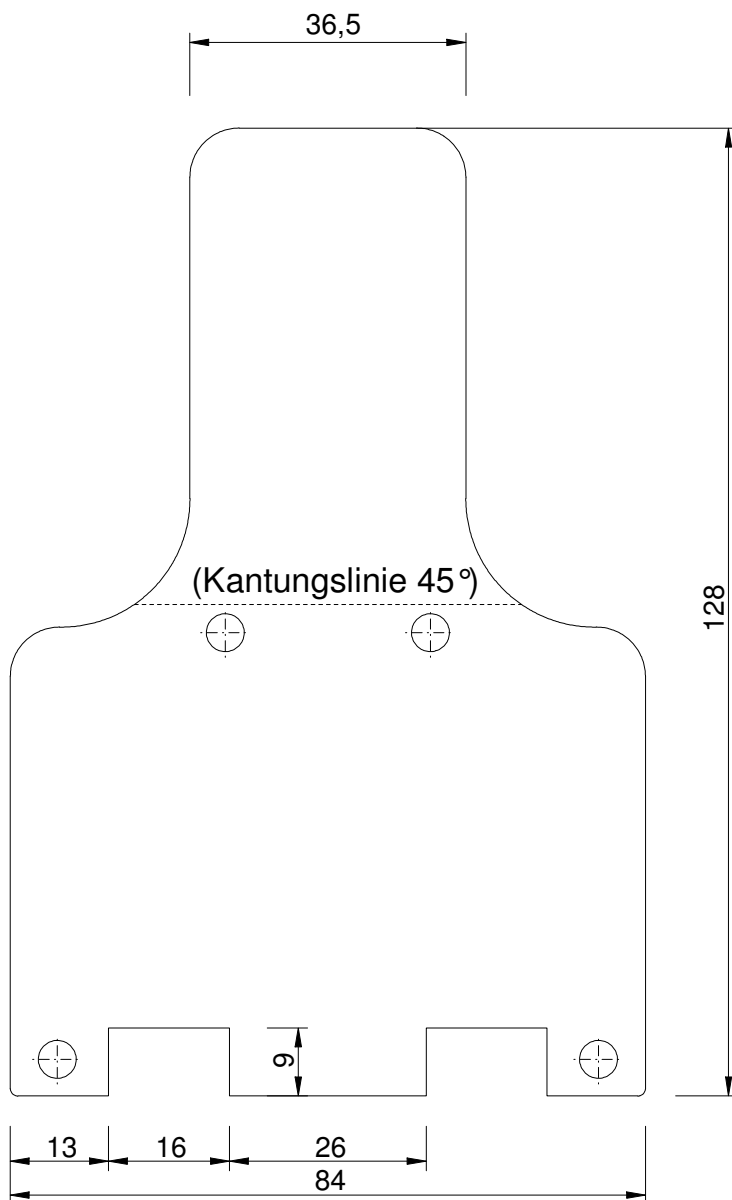

865611

Dachsparren

Profilnummer.: 865611

Abwickl. m²/lfm: 0,487

Artikelnummer: 865611.6400

Lieferlänge: 6400 mm

Artikelnummer: 865611.5500

Lieferlänge: 5500 mm

Artikelnummer: 865611.4500

Lieferlänge: 4500 mm

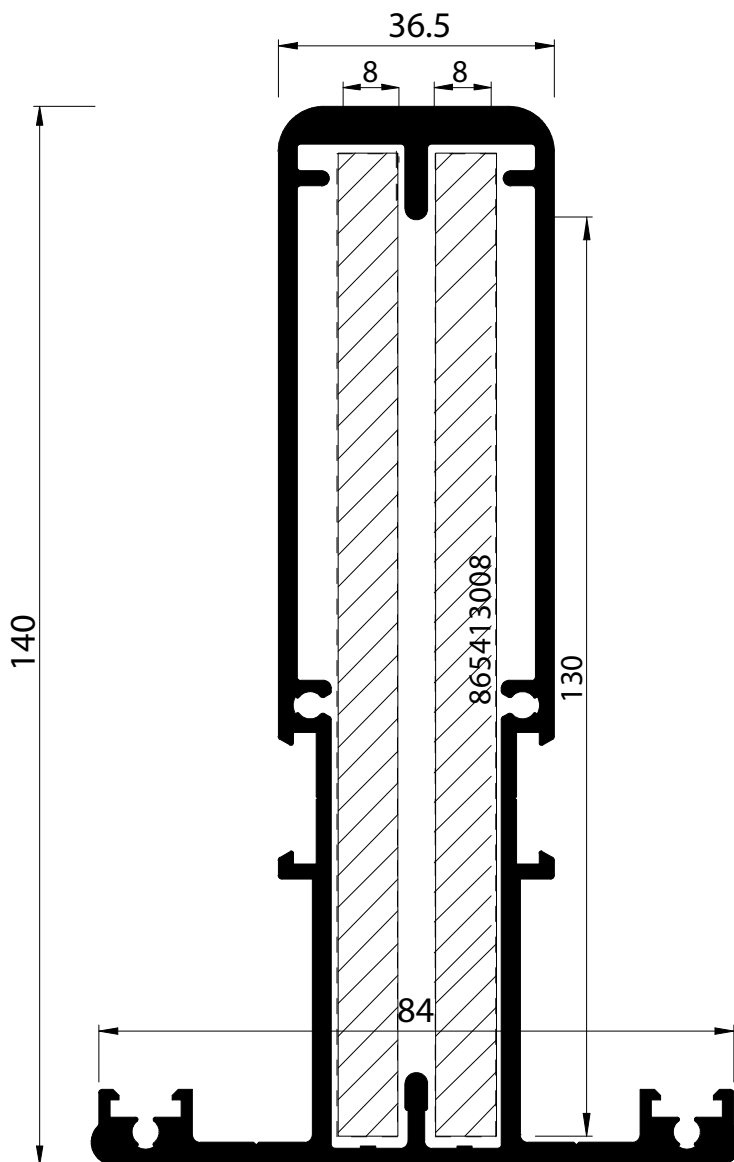

865861101

Endstück (bei Rundrinne) für
Dachsparren 865611

Profilnummer.: 865861101

Abwickl. m²/lfm: 0,463

Fläche mm²: 8015,5

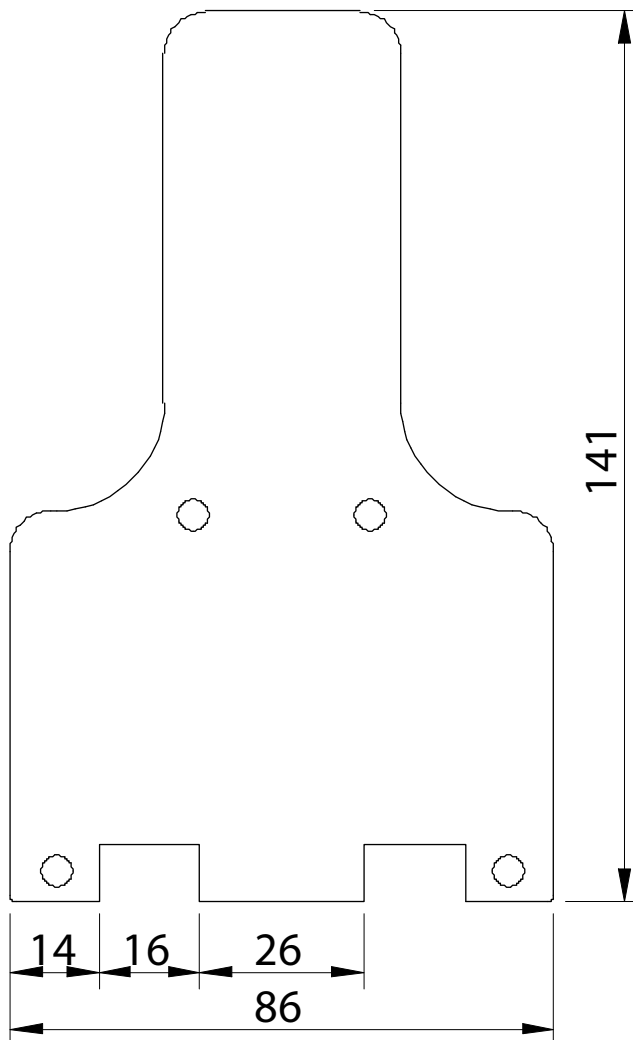

M 1:2

865861102 Endstück (bei Rundrinne) für
Dachsparren 865611 mit 45° Anschnitt

Profilnummer.: 865861102

Abwickl. m²/lfm: 0,529

Fläche mm²: 9253,1

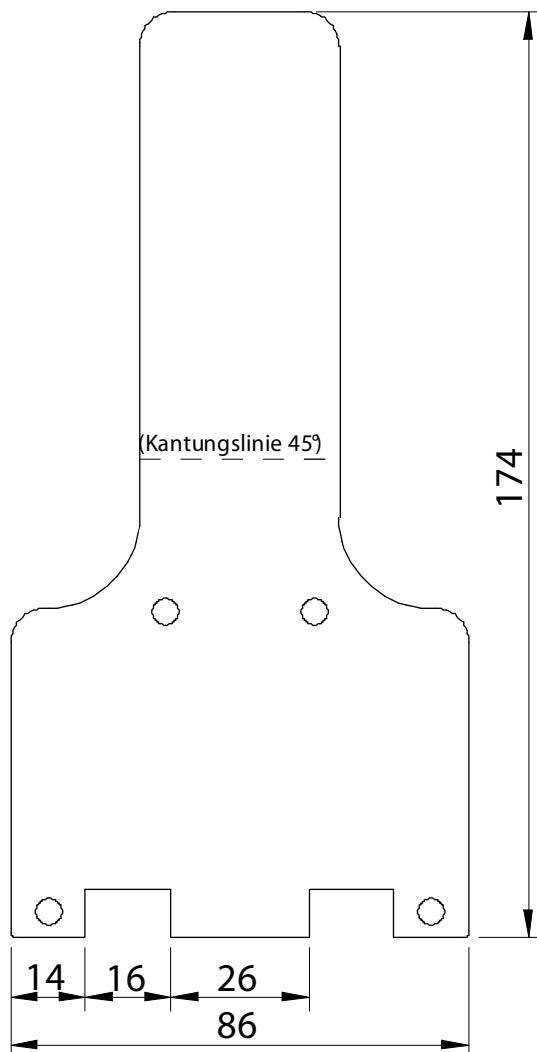

M 1:2

865650Sprosse
glastrennend

Profilnummer.: 865650

Abwickl. m²/lfm: 0,206Fläche mm²: 69

Artikelnummer: 8656507000

Lieferlänge: 7000 mm

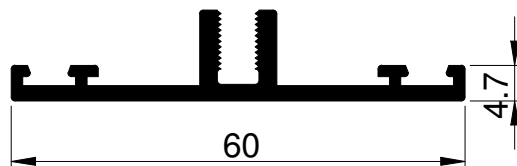

865660Abdeckung Glasstoß bei
glastrennender Sprosse

Profilnummer.: 865660

Abwickl. m²/lfm: 0,100Fläche mm²: 54

Artikelnummer: 86565014.5000

Lieferlänge: 5000 mm

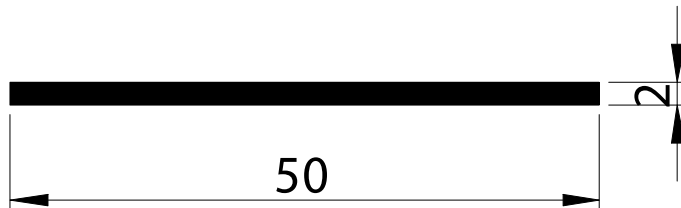

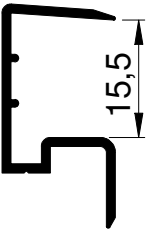
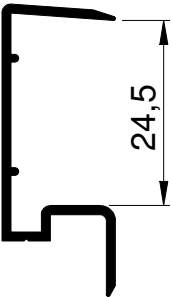
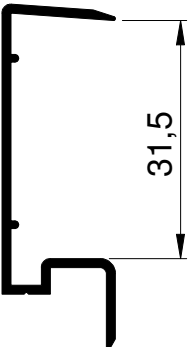
<p>865160 Tropfprofil 16 mm für Dachsparren</p> 	<p>Profilnummer.: 865160 Abwickl. m²/lfm: 0,131 Fläche mm²: 68</p> <p>Artikelnummer: 865160.7000 Lieferlänge: 7000 mm</p>
<p>865161 Tropfprofil 25 mm für Dachsparren</p> 	<p>Profilnummer.: 865161 Abwickl. m²/lfm: 0,159 Fläche mm²: 73</p> <p>Artikelnummer: 865161.7000 Lieferlänge: 7000 mm</p>
<p>865162 Tropfprofil 32 mm für Dachsparren</p> 	<p>Profilnummer.: 865162 Abwickl. m²/lfm: 0,163 Fläche mm²: 76</p> <p>Artikelnummer: 865162.7000 Lieferlänge: 7000 mm</p>

865620

Lichtleistendeckel

Profilnummer.: 865620

Abwickl. m²/lfm: 0,411

Fläche mm²: 181

Ix-Wert cm⁴: 13,00

Artikelnummer: 865620.7000

Lieferlänge: 7000 mm

Artikelnummer: 865620.5500

Lieferlänge: 5500 mm

Artikelnummer: 865620.4500

Lieferlänge: 4500 mm

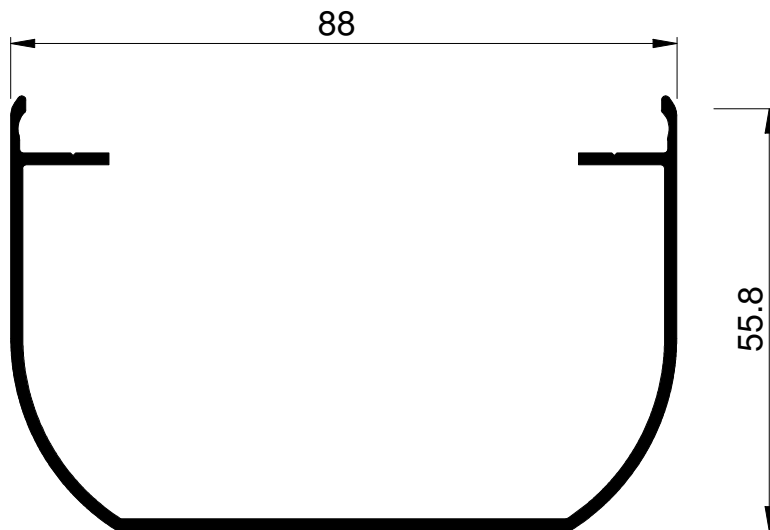

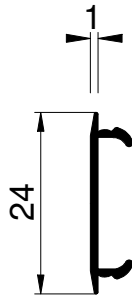
865115Nutenabdeckprofil
für Traufenriegelprofil
(bei Dachüberstand an Traufe)Profilnummer.: 865145
Abwickl. m²/lfm: 0,07
Fläche mm²: 26Artikelnummer: 865115.6500
Lieferlänge: 6500 mm

865720

Stützenprofil
1-teilig 70x70x4 mm

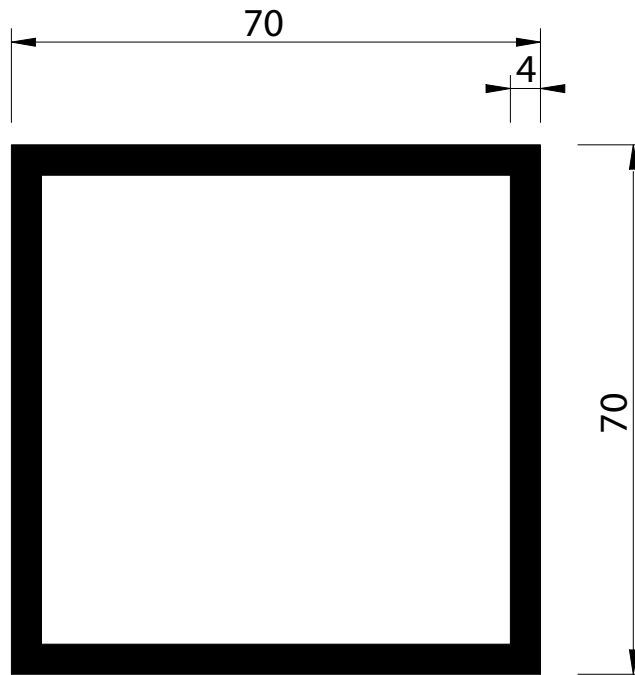

Stütze 70x70x4

Profilnummer.: 865720
Abwickl. m²/l_{fm}: 0,280
Fläche mm²: 280
Ix-Wert cm⁴: 76.95

Artikelnummer: 865720.5500
Lieferlänge: 5500 mm

Obere Befestigung:
15865720105
Bodenbefestigung:
15865720570

865730

Stützenprofil
1-teilig 80x80x4 mm

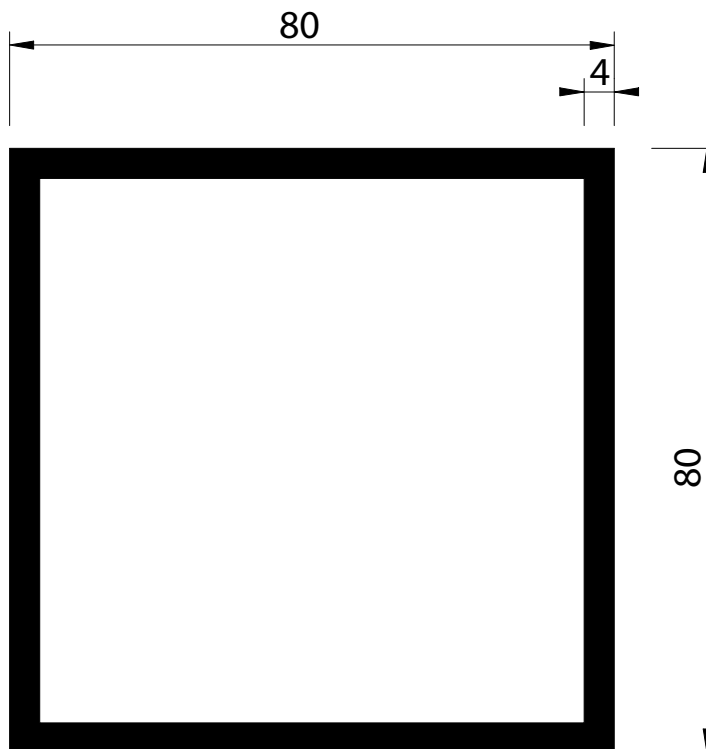

Stütze 80x80x4

Profilnummer.: 865730
Abwickl. m²/l_{fm}: 0,312
Fläche mm²: 312
Ix-Wert cm⁴: 117,00

Artikelnummer: 865730.5500
Lieferlänge: 5500 mm

Obere Befestigung:
15865730105
Bodenbefestigung:
1586573057

865710Innenschale Rundstütze
2-teilige Stütze

Profilnummer.: 865710

Abwickl. m²/lfm: 0,490Fläche mm²: 265Ix-Wert cm⁴: 82,67

Artikelnummer: 865710.5000

Lieferlänge: 5000 mm

Obere Befestigung:

15865710105

Bodenbefestigung:

1586571050

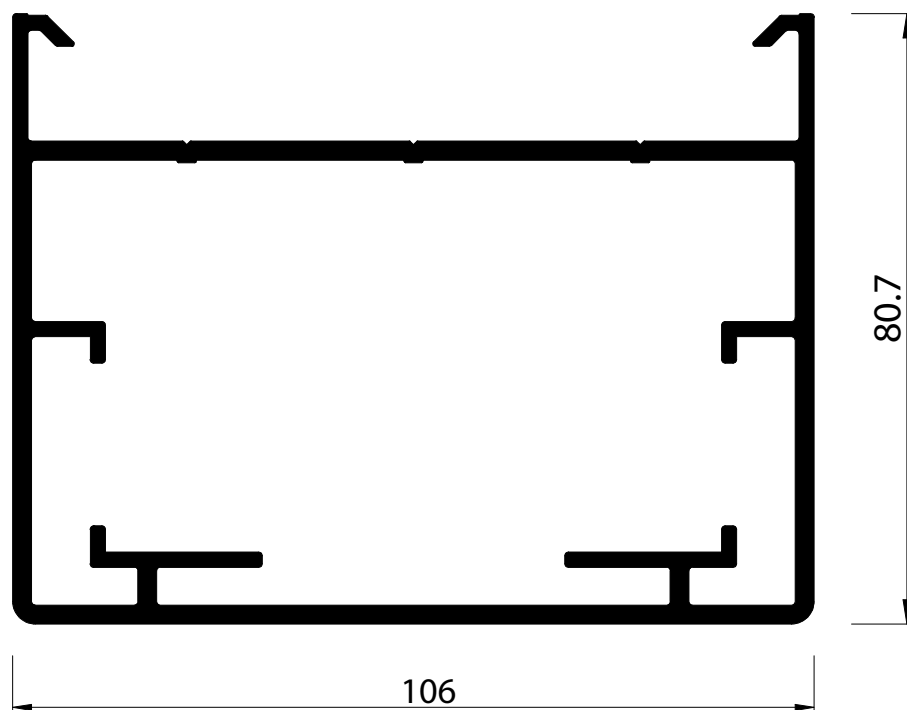

865711Aussenschale Rundstütze
2-teilige Stütze

Profilnummer.: 865711

Abwickl. m²/lfm: 0,546Fläche mm²: 245Ix-Wert cm⁴: 48,17

Artikelnummer: 865711.5000

Lieferlänge: 5000 mm

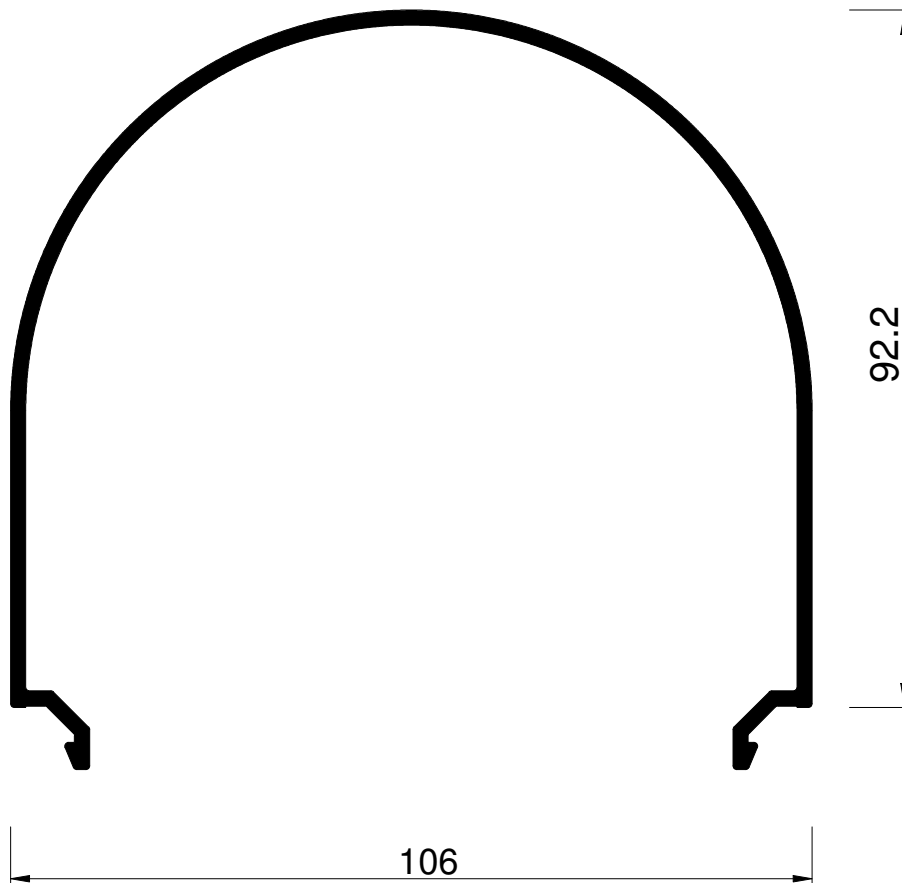

8657100203vz Statikprofil verzinkt 100x20x3
für Dach- und Randsparren

Profilnummer.: 8657100203

Abwickl. m²/lfm: 0,237

Fläche mm²: 860,6

Ix-Wert cm⁴: 68,92

Artikelnummer: 8657100203.6000

Lieferlänge: 6000 mm

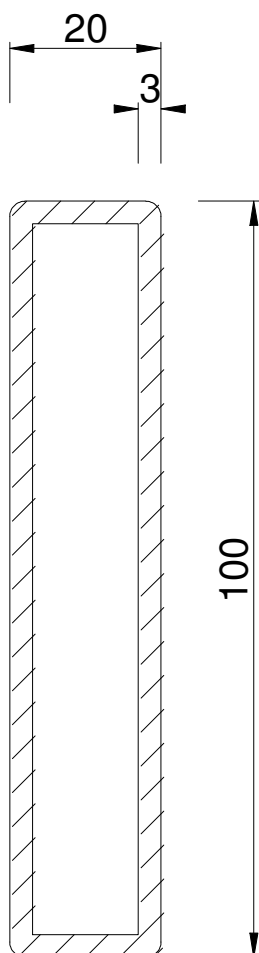

8651200503vz Statikprofil verzinkt 120x50x3 für Traufriegelprofil

Profilnummer.: 8657100203
 Abwickl. m²/lfm: 0,237
 Fläche mm²: 860,6
 Ix-Wert cm⁴: 68,92

Artikelnummer: 8651200503.6000
 Lieferlänge: 6000 mm

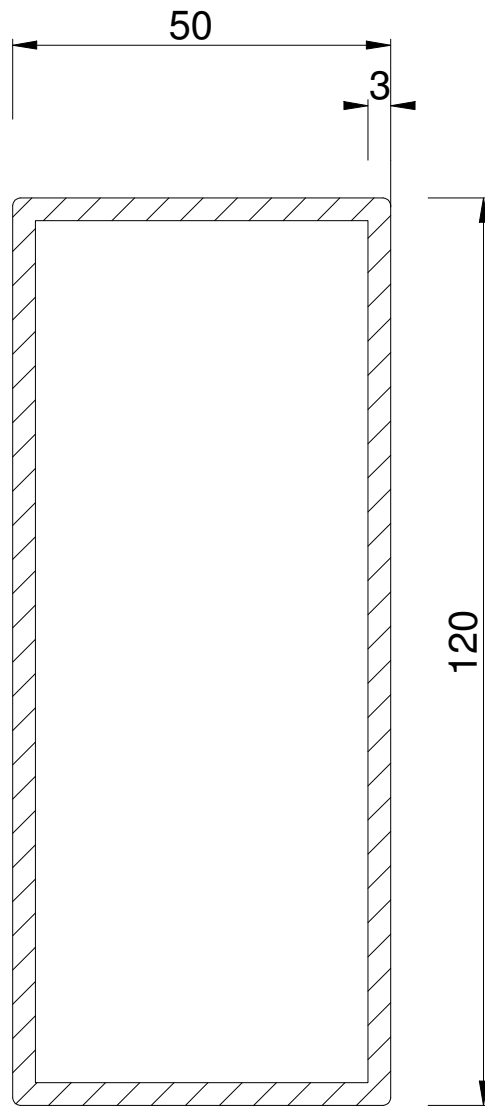

865712064vzStatikprofil KTL-beschichtet
IPE 120 für Traufriegelprofil

Profilnummer.: 865712064VZ

Abwickl. m²/lfm: 0,475Fläche mm²: 1321

Artikelnummer: 865712064VZ.6000

Lieferlänge: 6000 mm

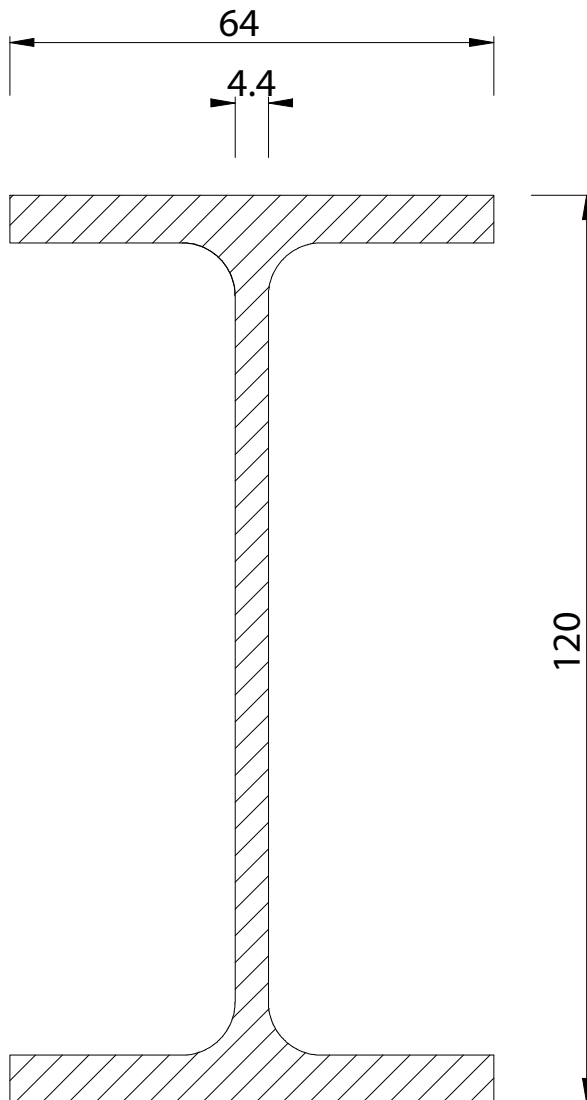

8651200504Statikprofil ALU120x50x4
für Traufriegelprofil

Profilnummer.: 8651200504

Abwickl. m²/lfm: 0,237Fläche mm²: 860,6Ix-Wert cm⁴: 68,92

Artikelnummer: 8651200504.6000

Lieferlänge: 6000 mm

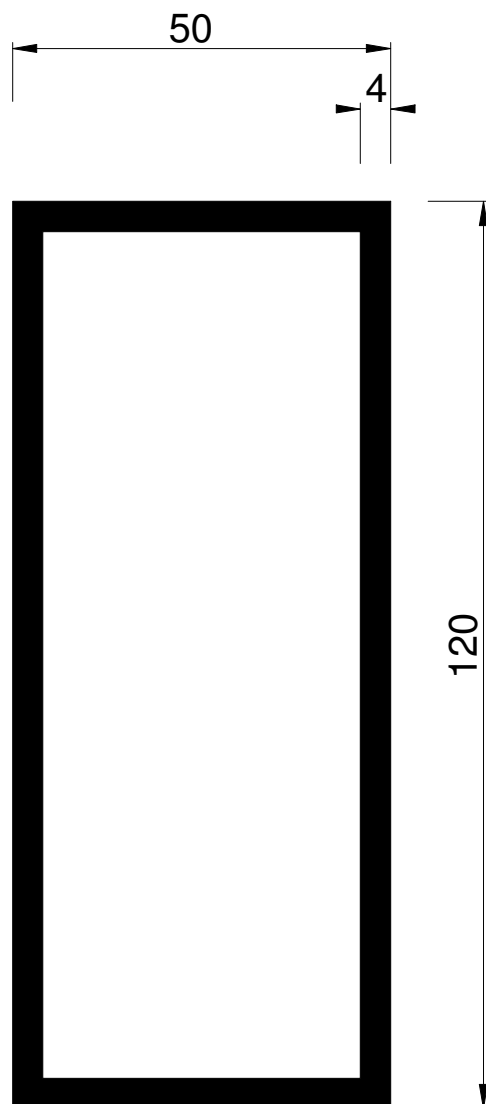

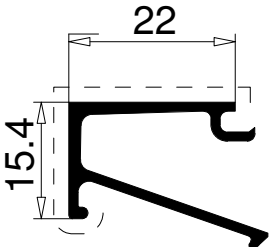
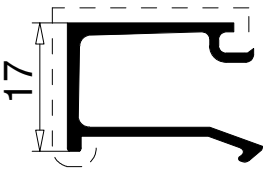
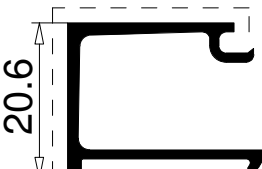
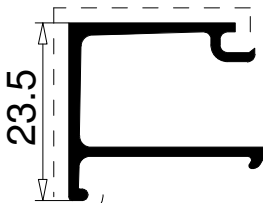
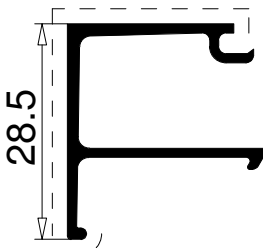
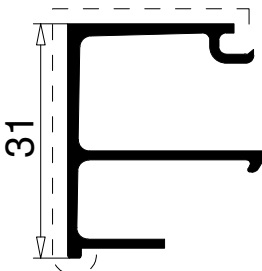
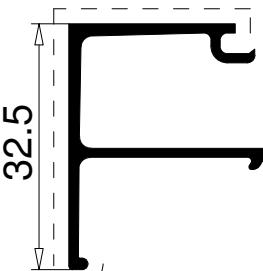
		<p>8729154 Artikelnummer: 8659030.6000 Lieferlänge: 6000 mm</p>  <p>Abwickl.m²/lfm: 0,141 Fläche mm²: 37</p>
<p>8729170 Artikelnummer: 8659030.6000 Lieferlänge: 6000 mm</p>  <p>Abwickl.m²/lfm: 0,146 Fläche mm²: 40</p>	<p>8729206 Artikelnummer: 8659030.6000 Lieferlänge: 6000 mm</p>  <p>Abwickl.m²/lfm: 0,151 Fläche mm²: 43</p>	<p>8729235 Artikelnummer: 8729235.6000 Lieferlänge: 6000 mm Artikelnummer: 8729235.7000 Lieferlänge: 7000 mm</p>  <p>Abwickl.m²/lfm: 0,176 Fläche mm²: 48</p>
<p>8729285 Artikelnummer: 8729285.6000 Lieferlänge: 6000 mm</p>  <p>Abwickl.m²/lfm: 0,181 Fläche mm²: 50</p>	<p>8729310 Artikelnummer: 8729310.6000 Lieferlänge: 6000 mm Artikelnummer: 8729310.7000 Lieferlänge: 7000 mm</p>  <p>Abwickl.m²/lfm: 0,187 Fläche mm²: 52</p>	<p>8729325 Artikelnummer: 8729325.6000 Lieferlänge: 6000 mm</p>  <p>Abwickl.m²/lfm: 0,193 Fläche mm²: 55</p>

8659030

Artikelnummer: 8659030.6000
Lieferlänge: 6000 mm

Artikelnummer: 8659030.6000
Lieferlänge: 6000 mm

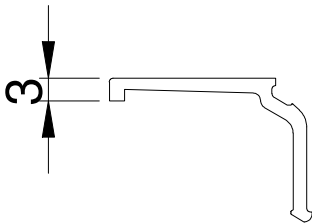

Abwickl.m²/lfm: 0,077
Fläche mm²: 89

8659075

Artikelnummer: 8659030.6000
Lieferlänge: 6000 mm

Artikelnummer: 8659030.6000
Lieferlänge: 6000 mm

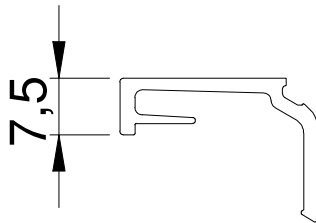

Abwickl.m²/lfm: 0,112
Fläche mm²: 94

8659150

Artikelnummer: 8659030.6000
Lieferlänge: 6000 mm

Artikelnummer: 8659030.6000
Lieferlänge: 6000 mm

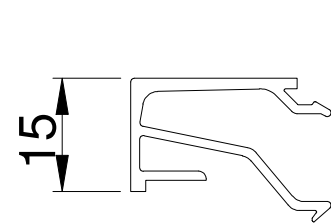

Abwickl.m²/lfm: 0,164
Fläche mm²: 111

8659175

Artikelnummer: 8659030.6000
Lieferlänge: 6000 mm

Artikelnummer: 8659030.6000
Lieferlänge: 6000 mm

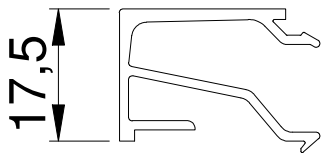

Abwickl.m²/lfm: 0,167
Fläche mm²: 113

8659200

Artikelnummer: 8659030.6000
Lieferlänge: 6000 mm

Artikelnummer: 8659030.6000
Lieferlänge: 6000 mm

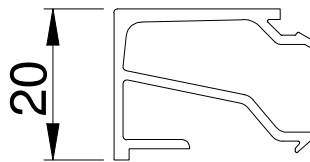

Abwickl.m²/lfm: 0,172
Fläche mm²: 116

8659250

Artikelnummer: 8659030.6000
Lieferlänge: 6000 mm

Artikelnummer: 8659030.6000
Lieferlänge: 6000 mm

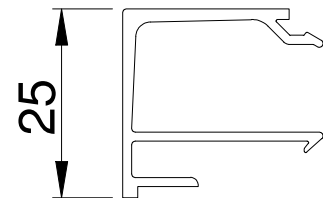

Abwickl.m²/lfm: 0,177
Fläche mm²: 121

8659275

Artikelnummer: 8659030.6000
Lieferlänge: 6000 mm

Artikelnummer: 8659030.6000
Lieferlänge: 6000 mm

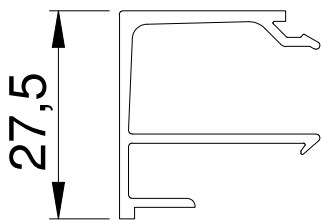

Abwickl.m²/lfm: 0,182
Fläche mm²: 124

8659300

Artikelnummer: 8659030.6000
Lieferlänge: 6000 mm

Artikelnummer: 8659030.6000
Lieferlänge: 6000 mm

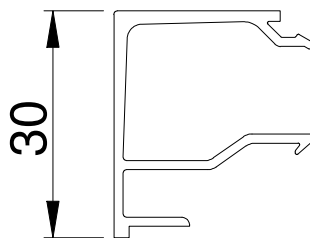

Abwickl.m²/lfm: 0,189
Fläche mm²: 130

8659325

Artikelnummer: 8659030.6000
Lieferlänge: 6000 mm

Artikelnummer: 8659030.6000
Lieferlänge: 6000 mm

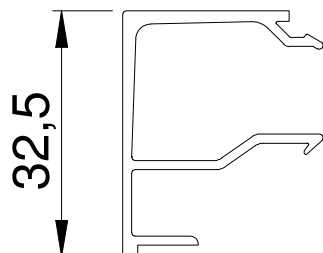

Abwickl.m²/lfm: 0,194
Fläche mm²: 133

Rundstütze
mit Fallrohr (verdeckt)

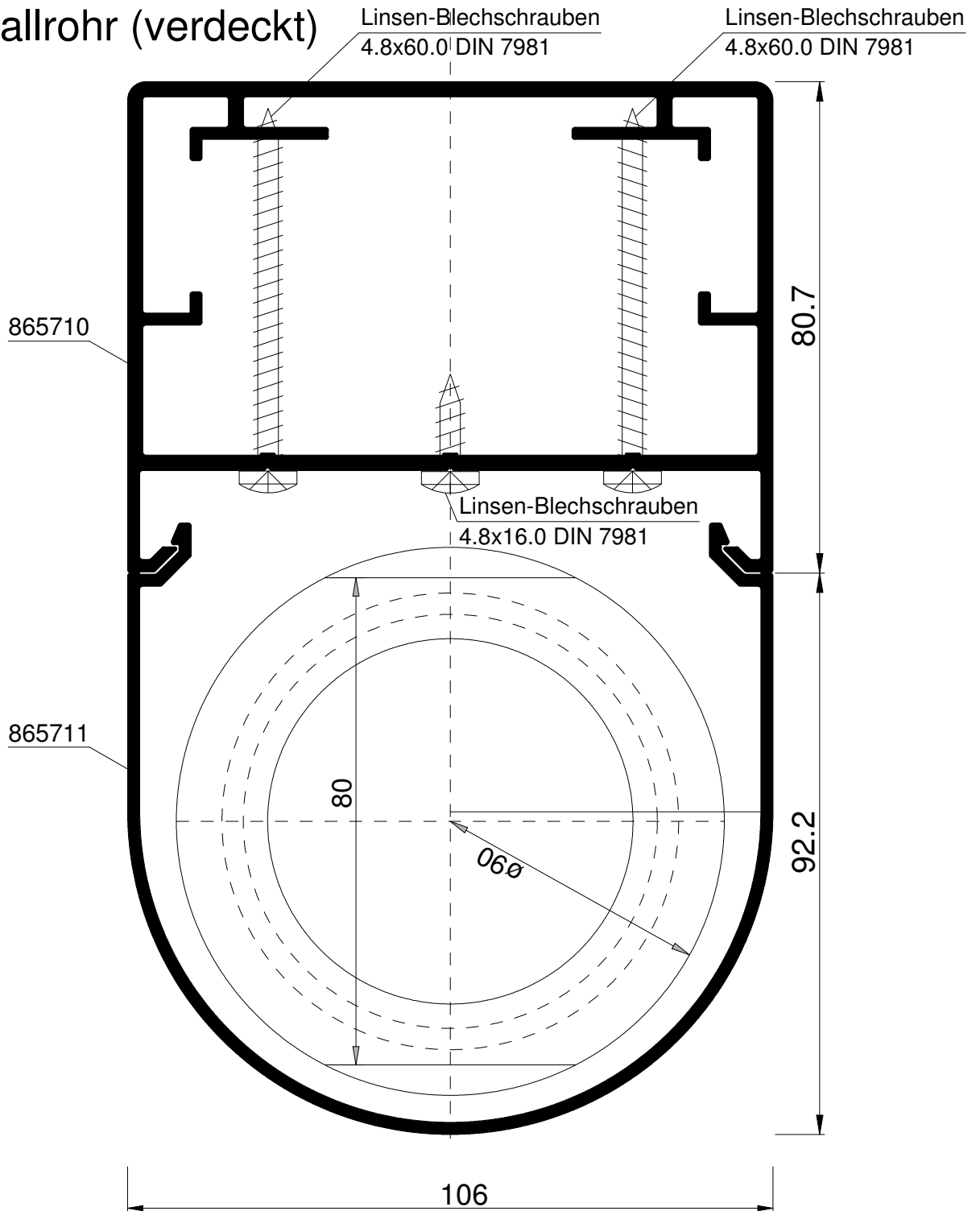

M= 1:1

M= 1:2,5

Terrassendach

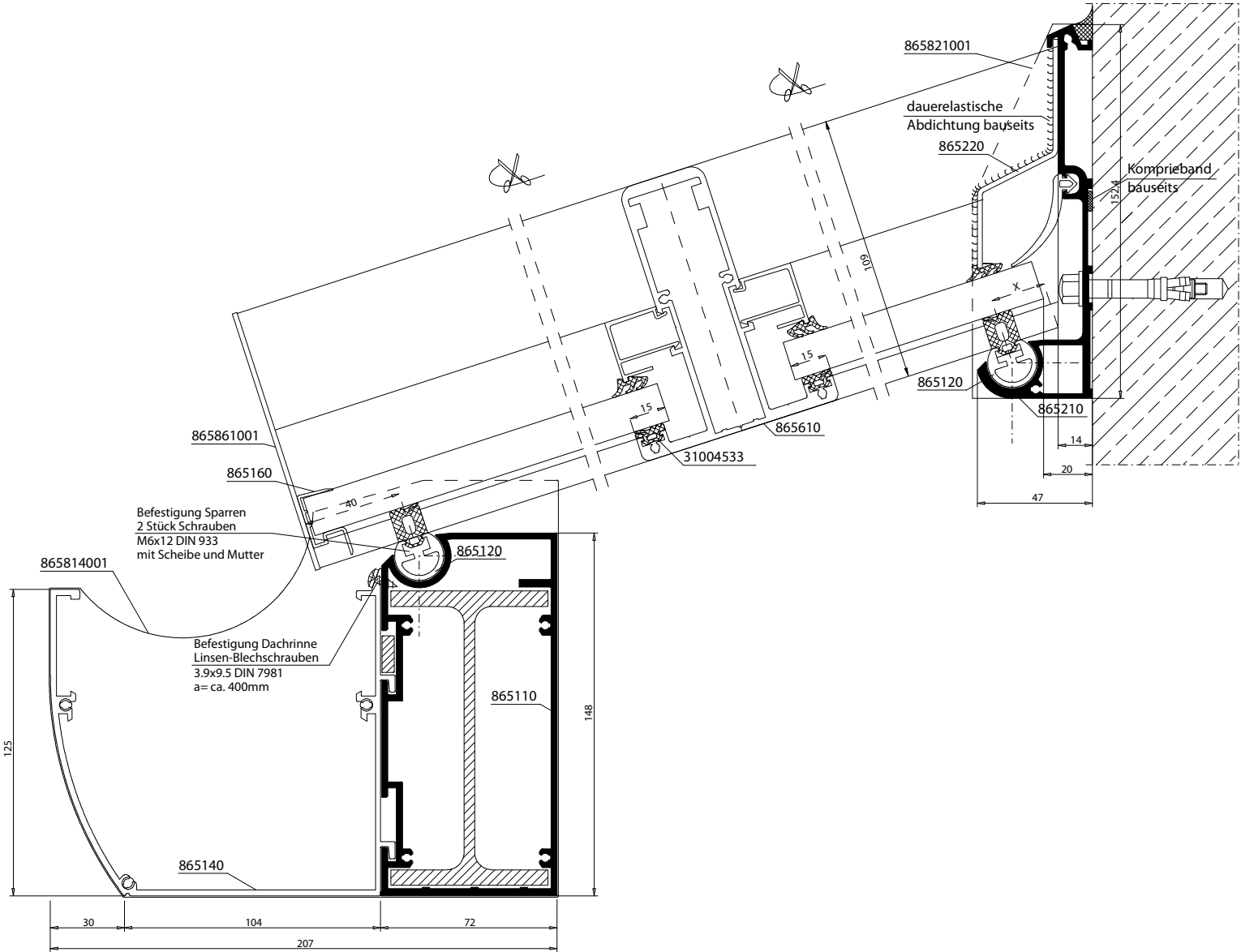

M= 1:1,5

Traufe

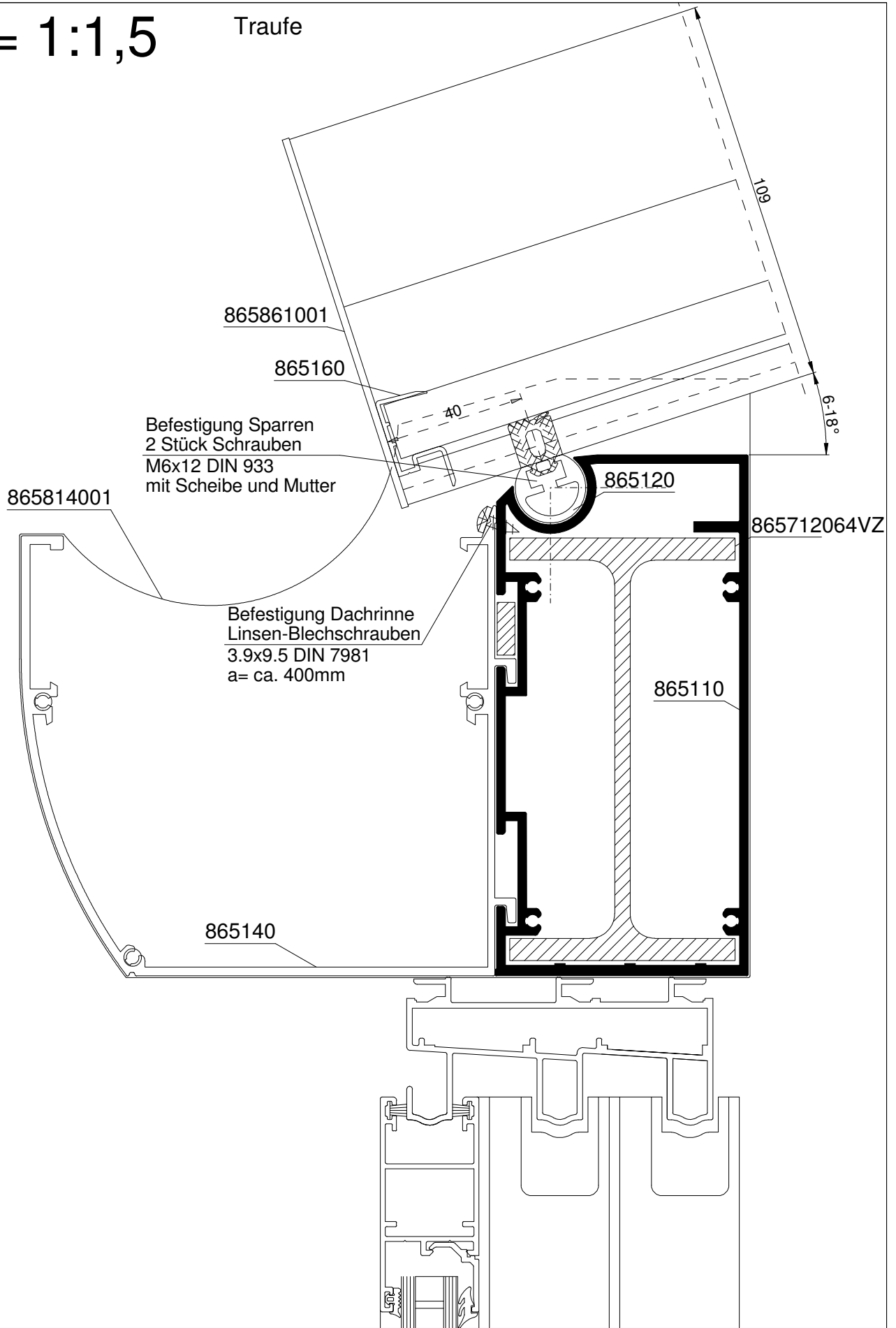

M= 1:1,5

Sparren

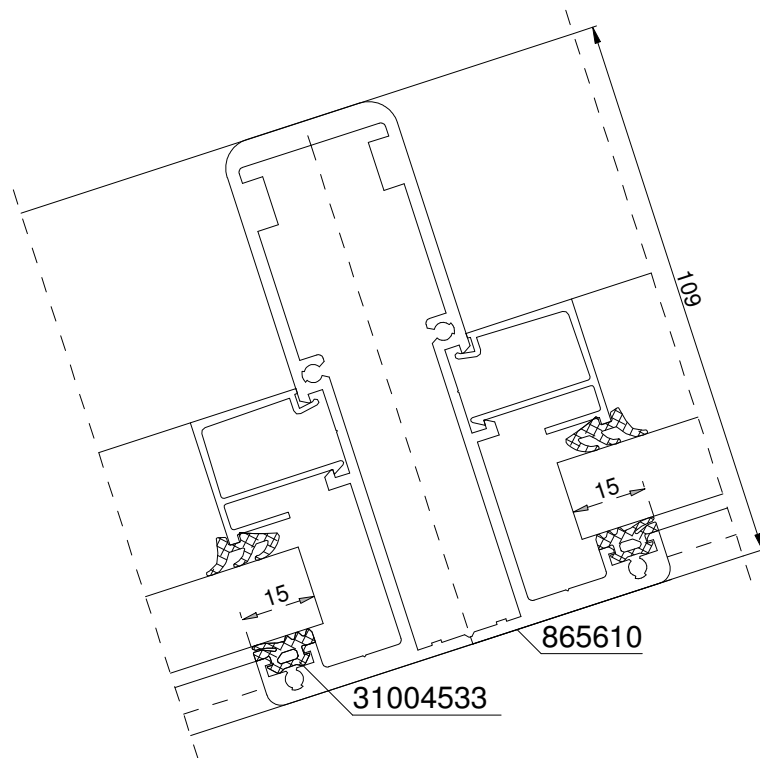

M= 1:1,5

Sparren

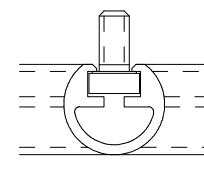
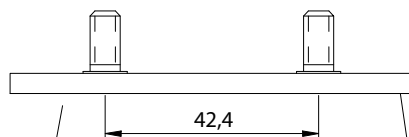
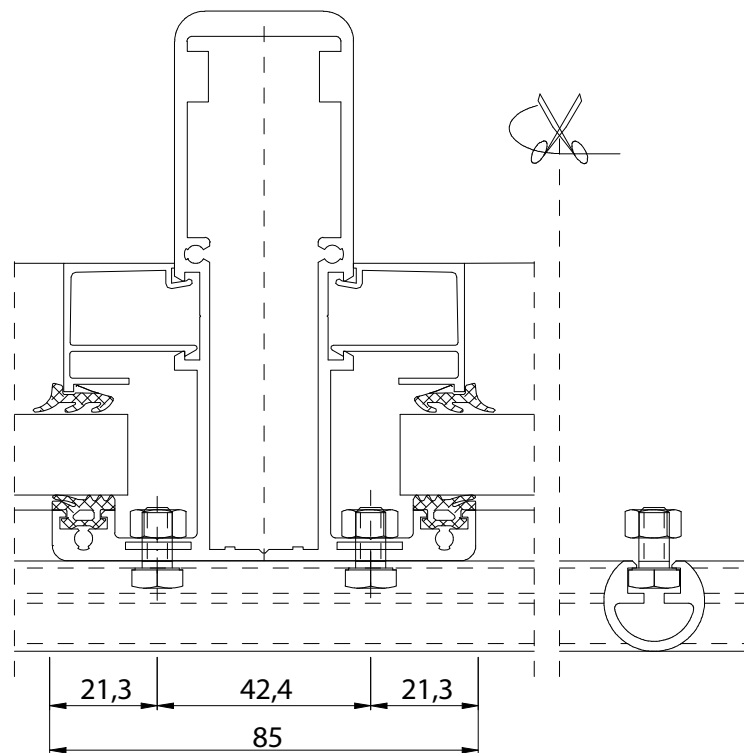

Alternative
Befestigung Sparren 2 Stck
Schrauben M6x12 mm mit
Va.Flach 4x10 a. 85 mm

86580934

M= 1:1,5

Wandanschluss

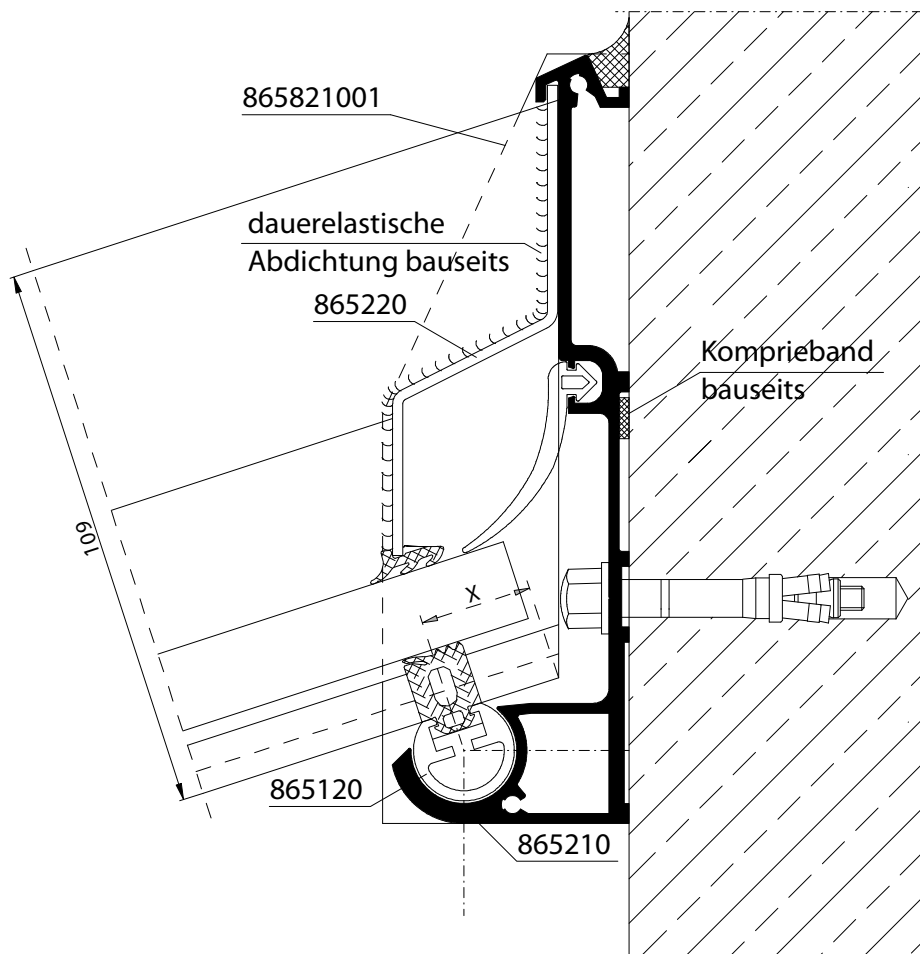

M= 1:1,5

Wandanschluss

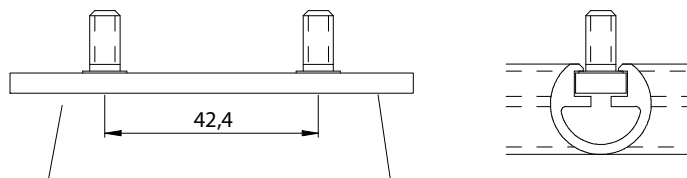
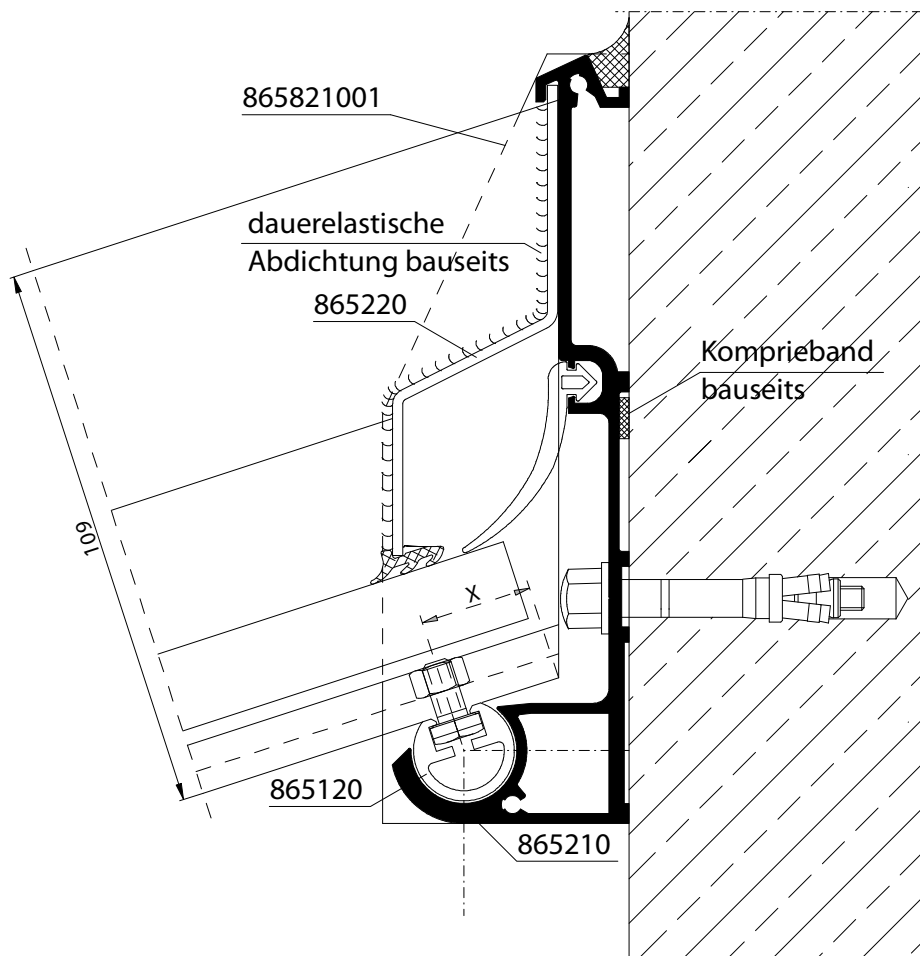

Alternative
Befestigung Sparren 2 Stck
Schrauben M6x12 mm mit
Va.Flach 4x10 a. 85 mm

86580934

M= 1:1,5

Riegelstoss

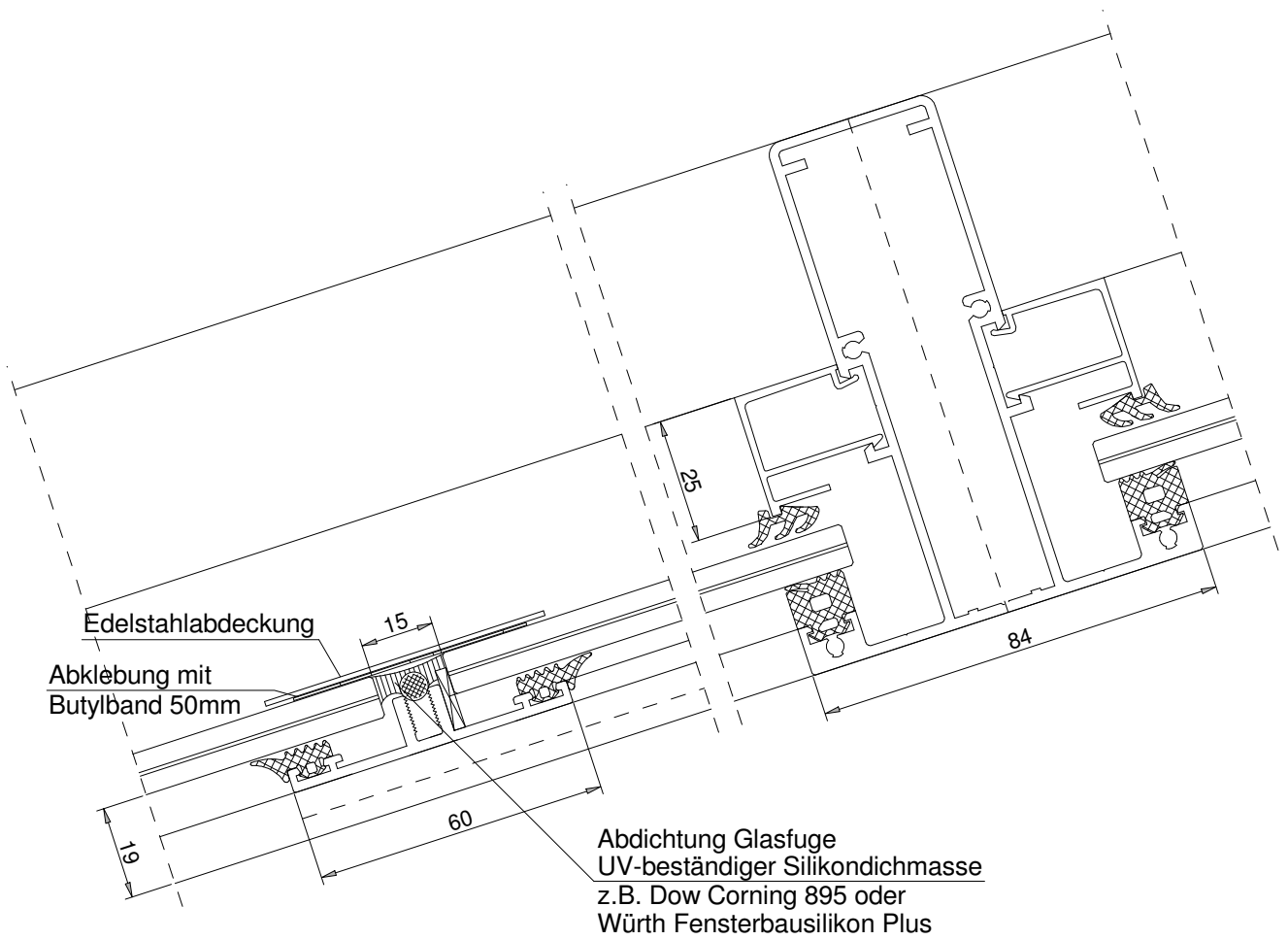

M= 1:1,5

Unterbaulement
mit Randsparren

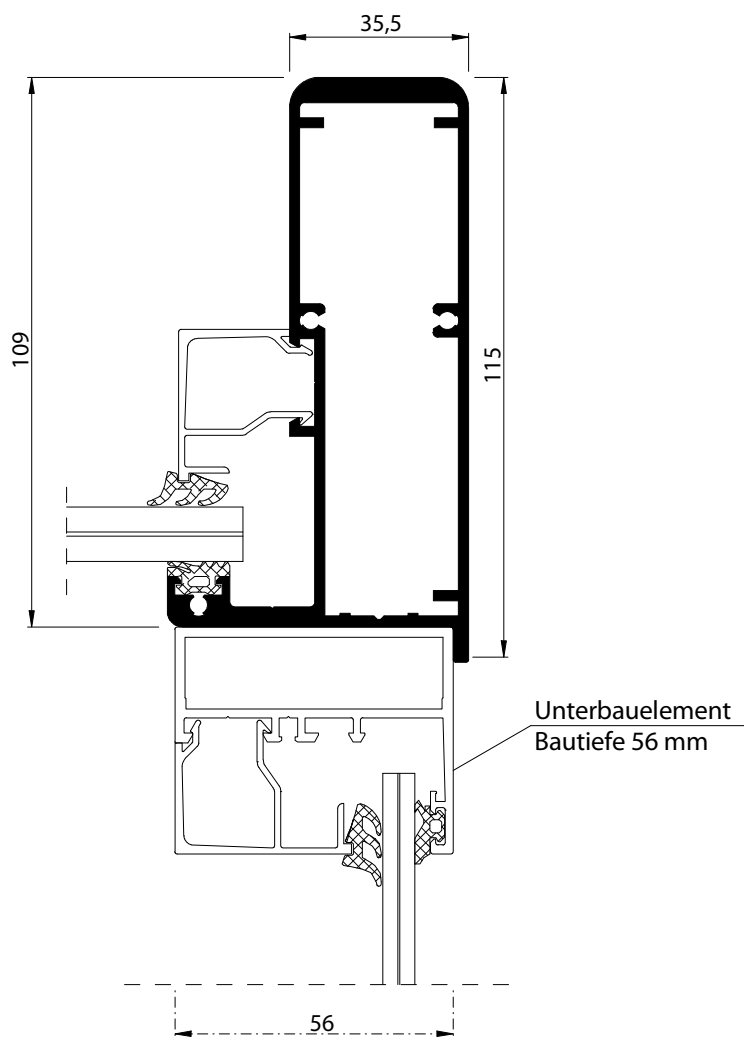

M= 1:2,5

Terrassendach

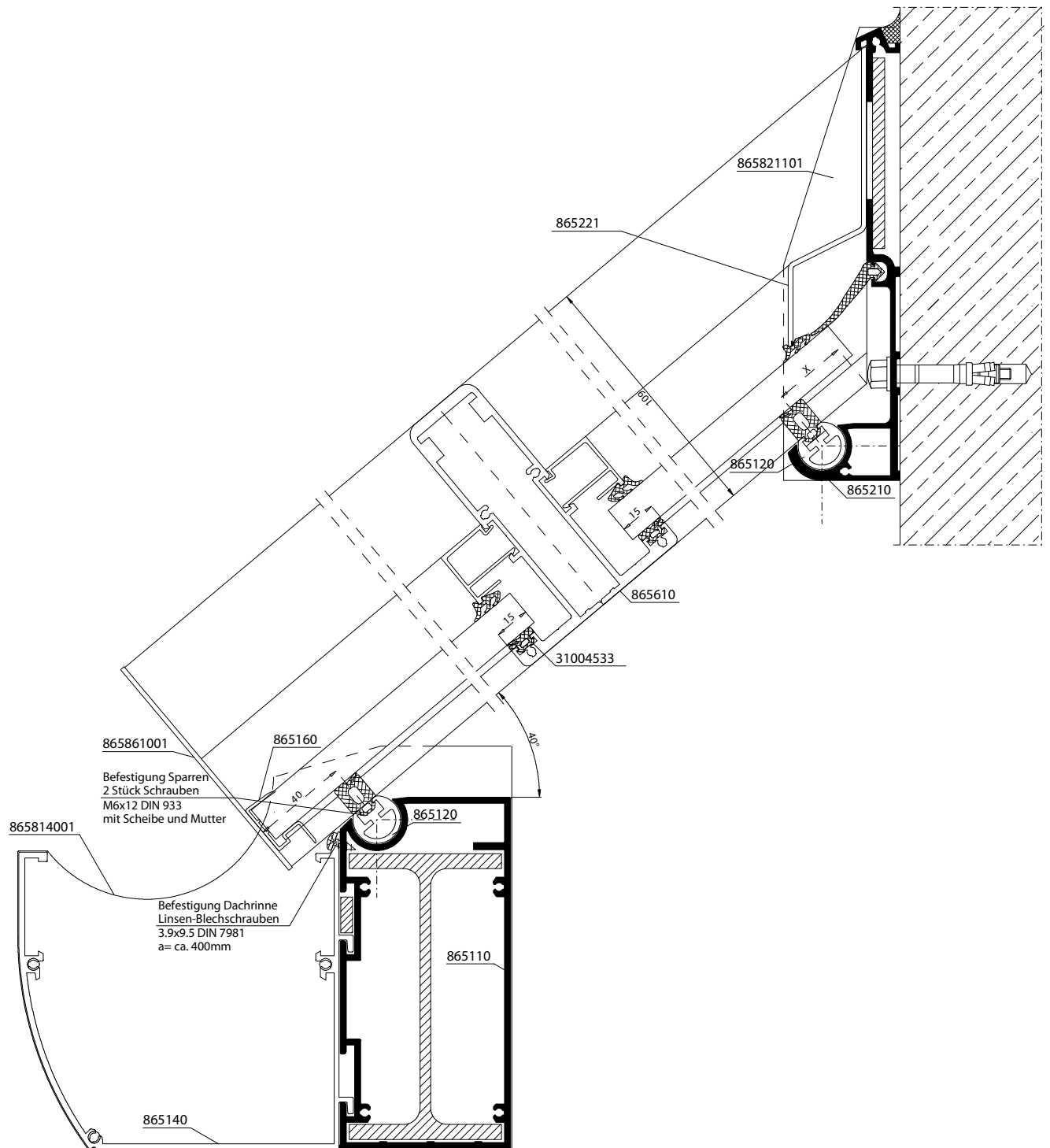

M= 1:1,5

Traufe

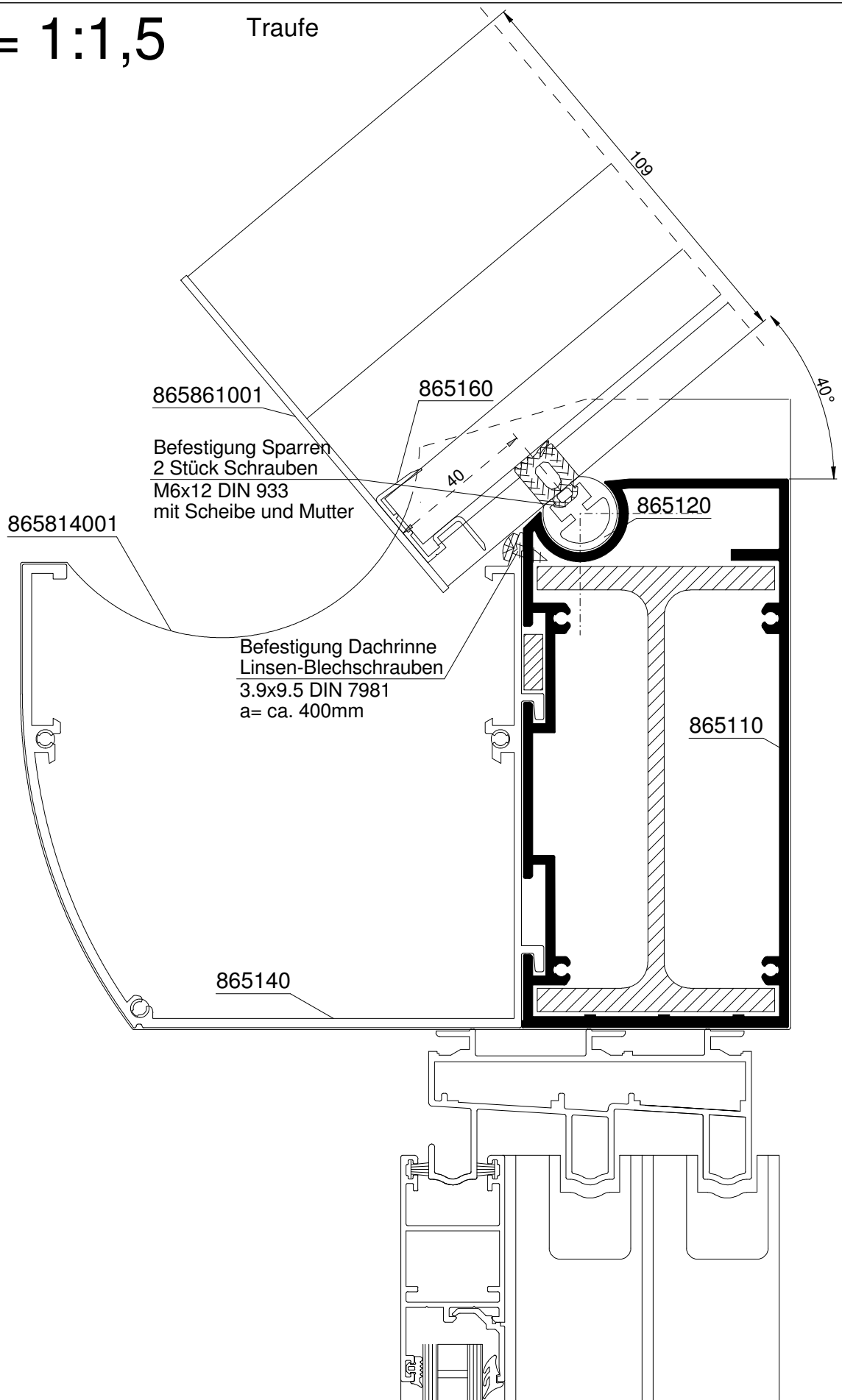

M= 1:1,5

Sparren

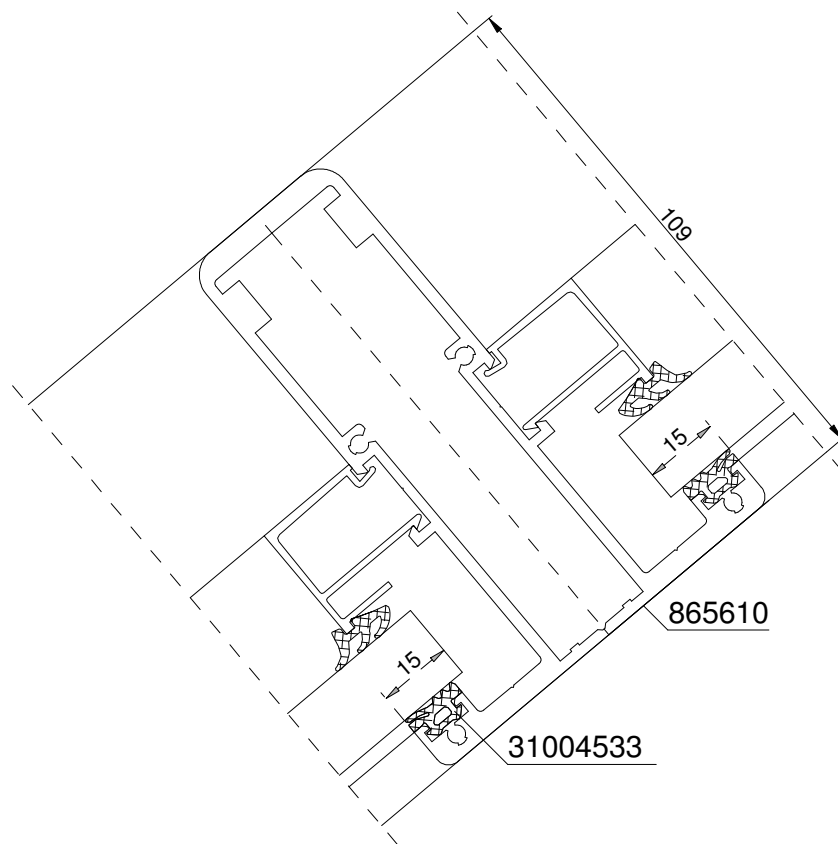

M= 1:1,5

Wandanschluss

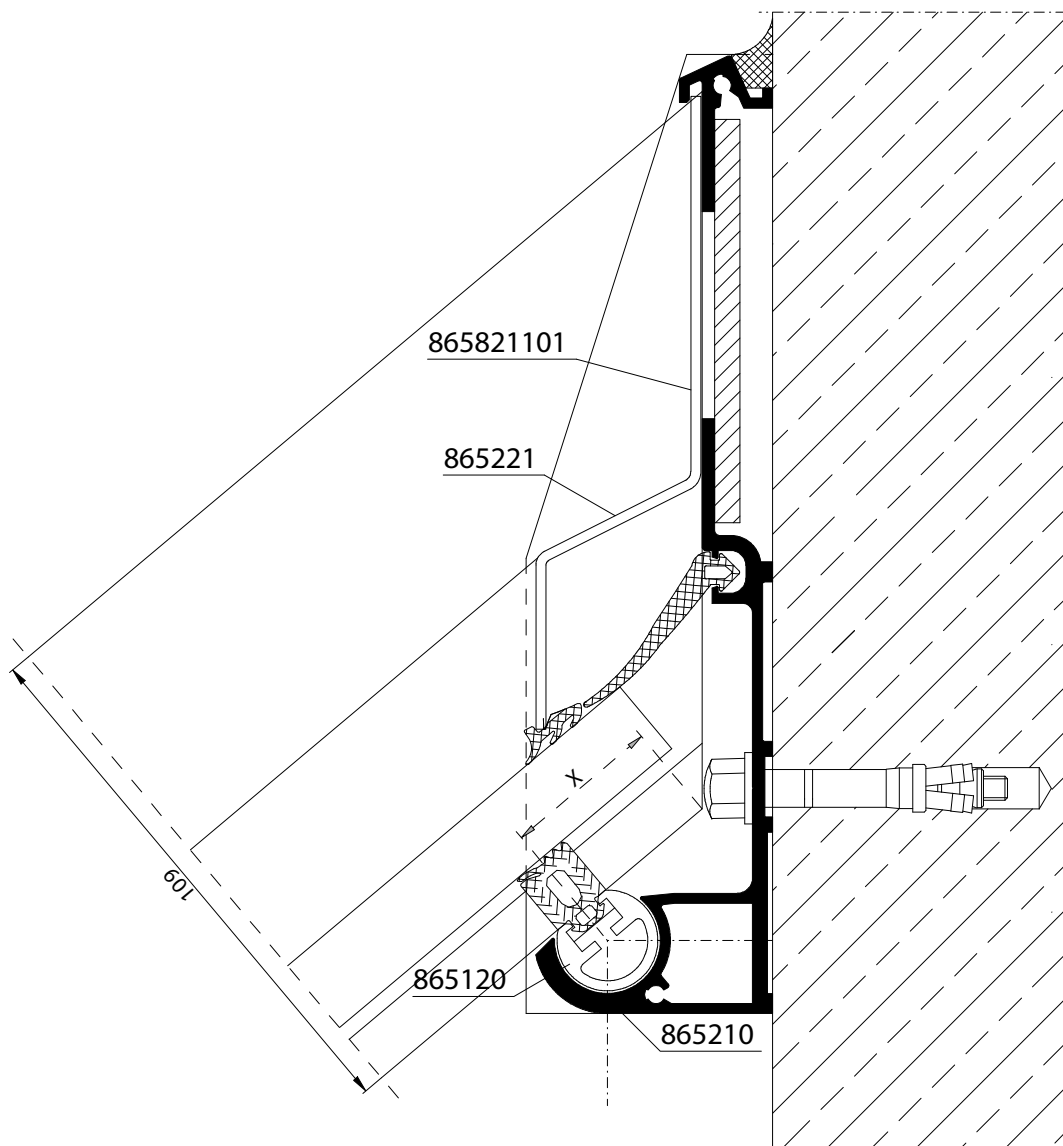

M= 1:2,5

Terrassendach

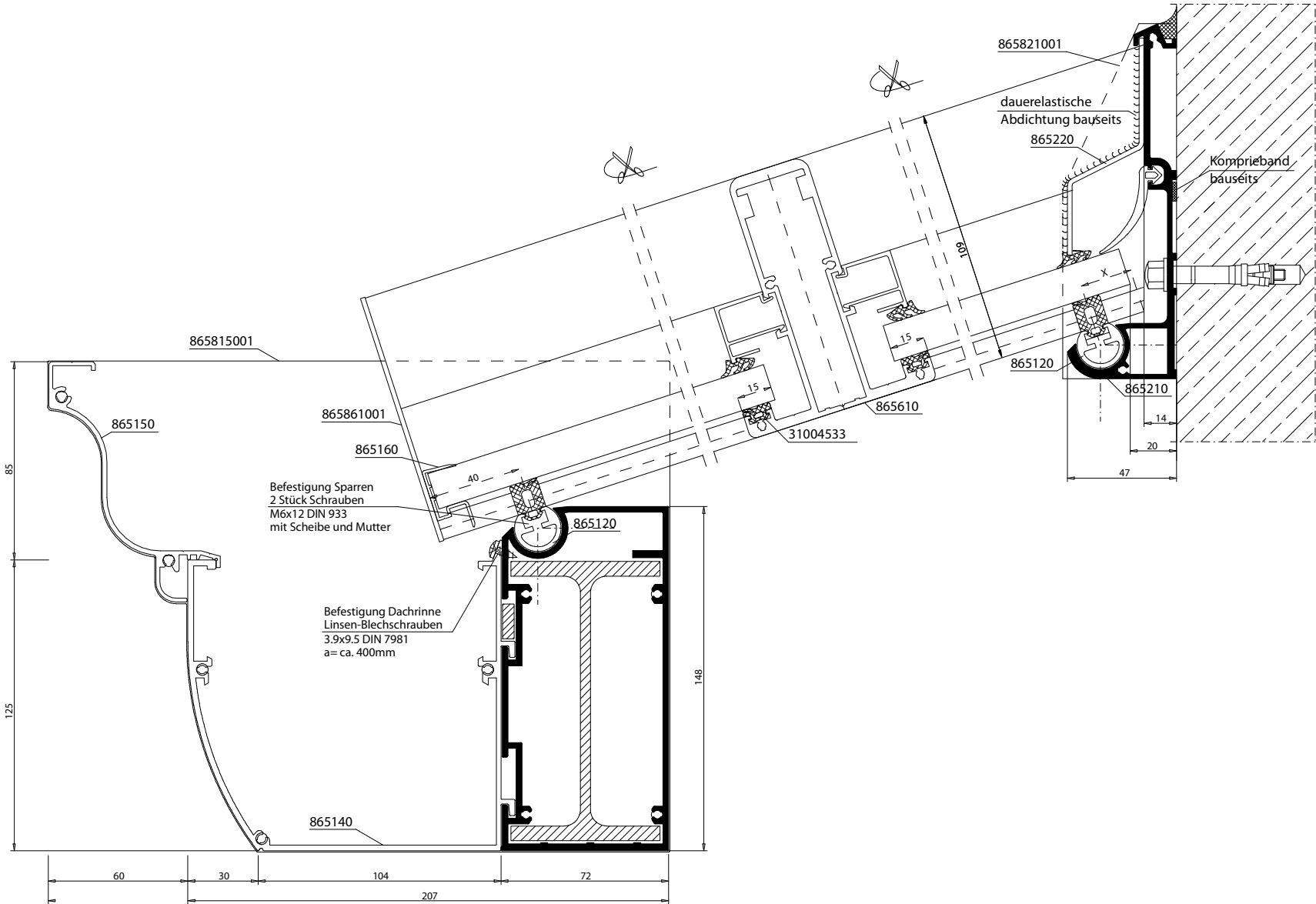

M= 1:1,5

Traufe

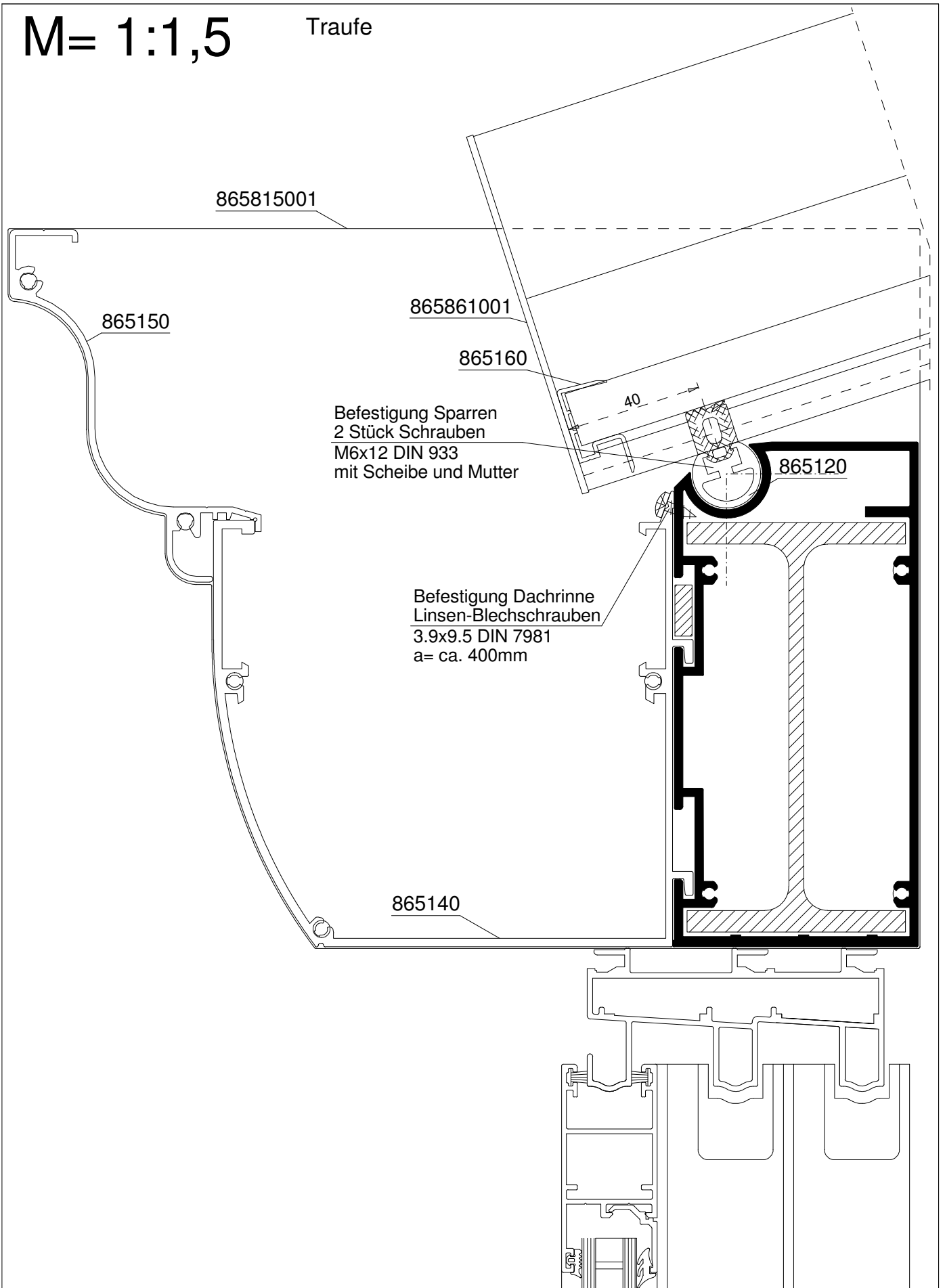

M= 1:2,5

Terrassendach

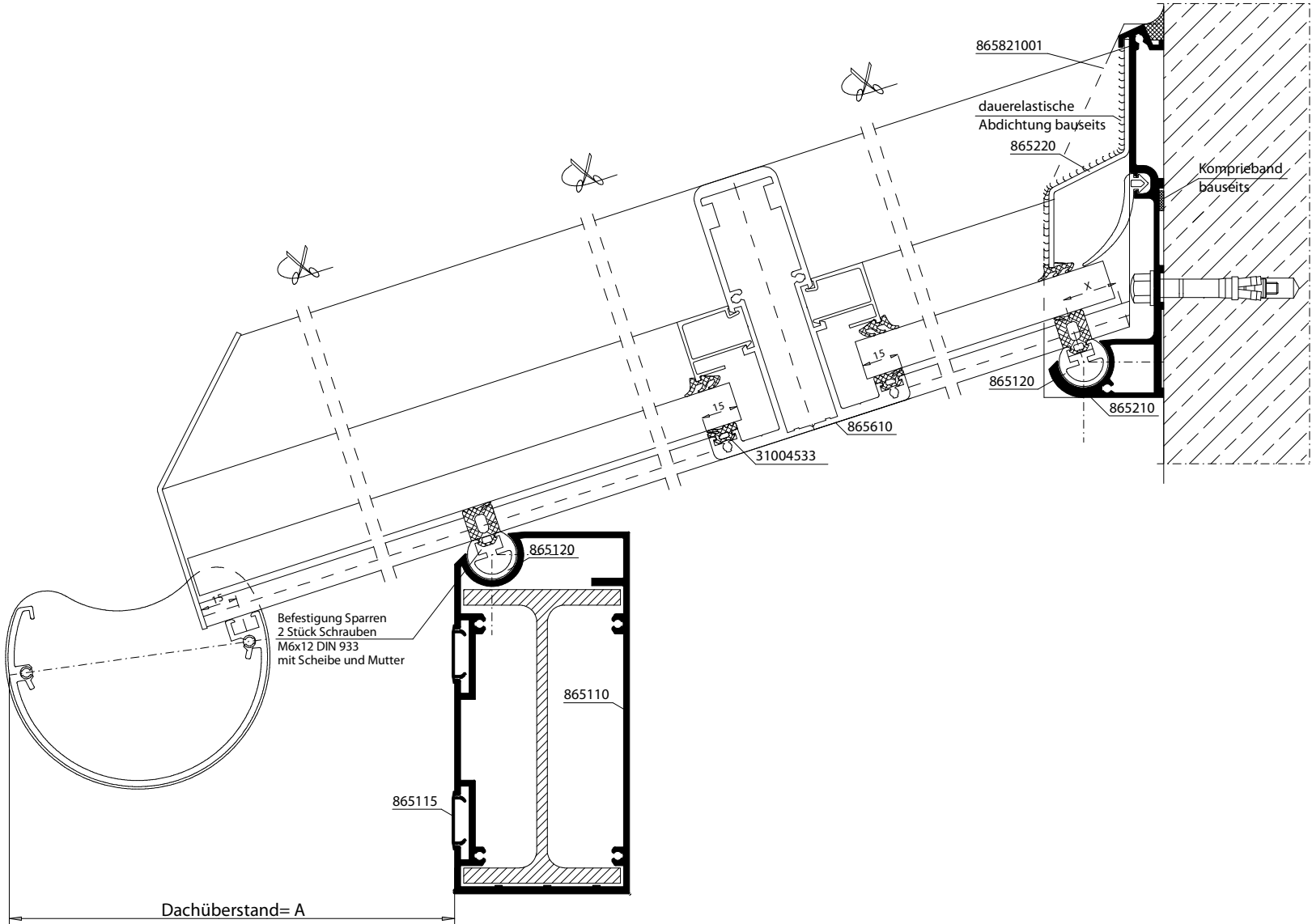

M= 1:1,5

Traufe

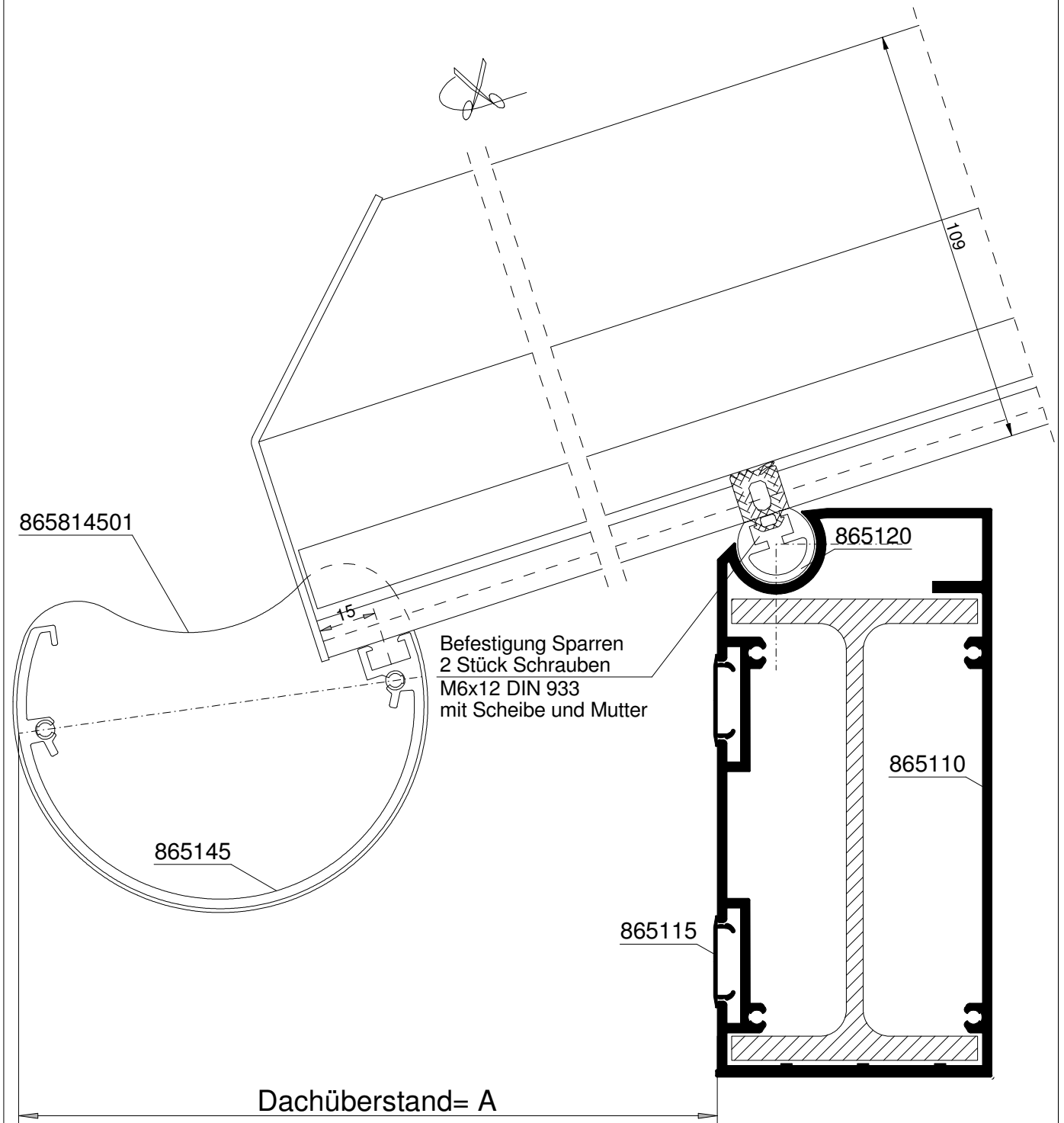

M= 1:1,5

Wandanschluss

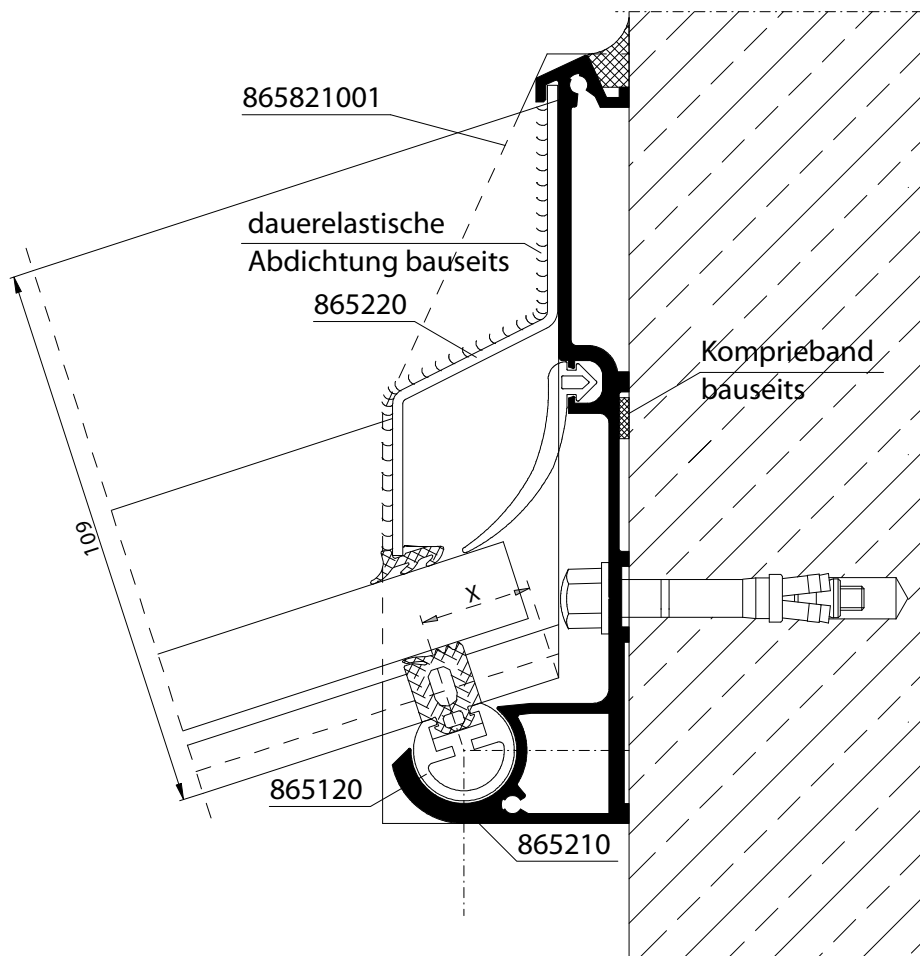

Traufe

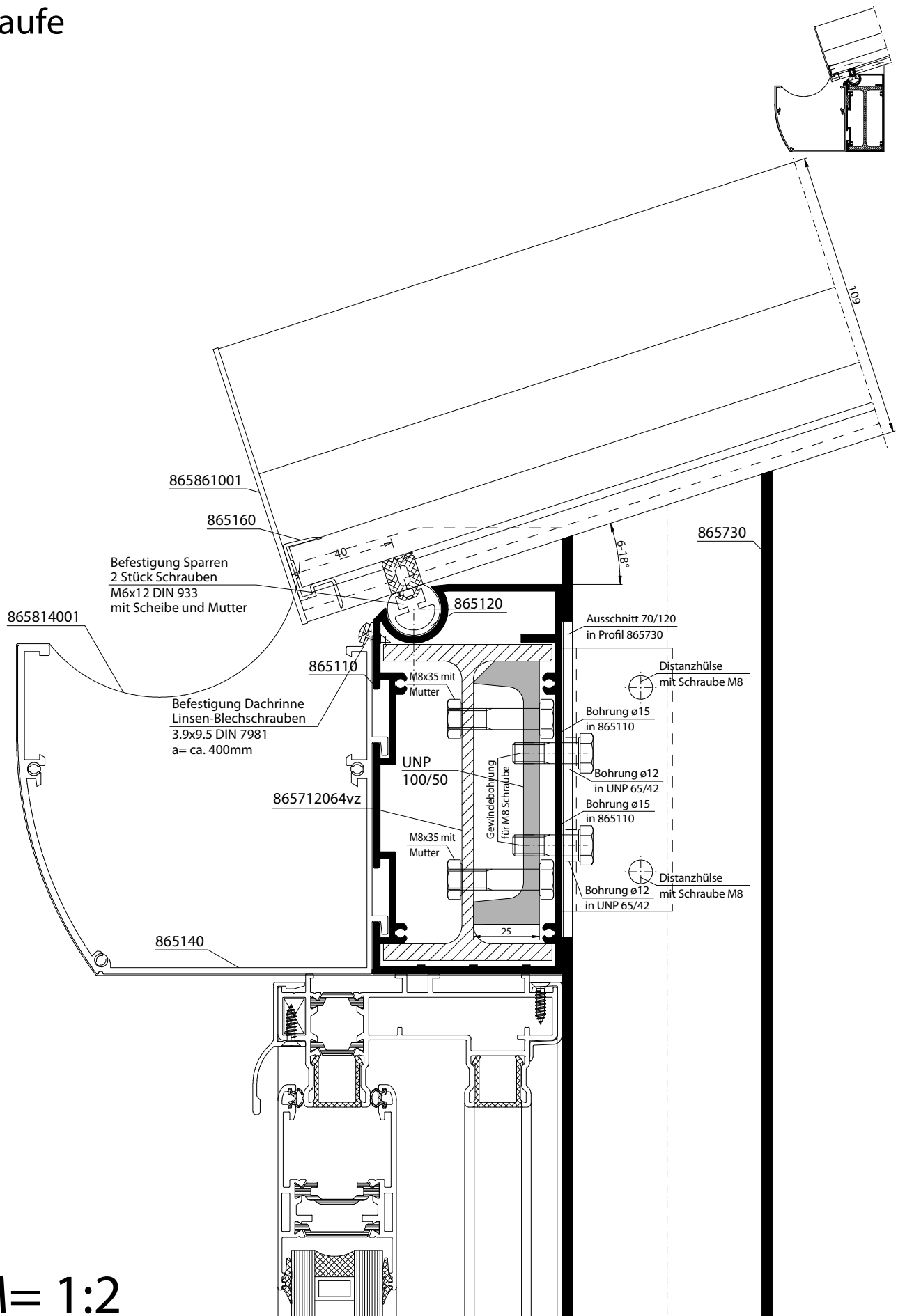

M= 1:2

